

# KÄRCHER

POWERED by  
**HONDA**™

## G 3800 OHT

English 2

Español 16

Français 31

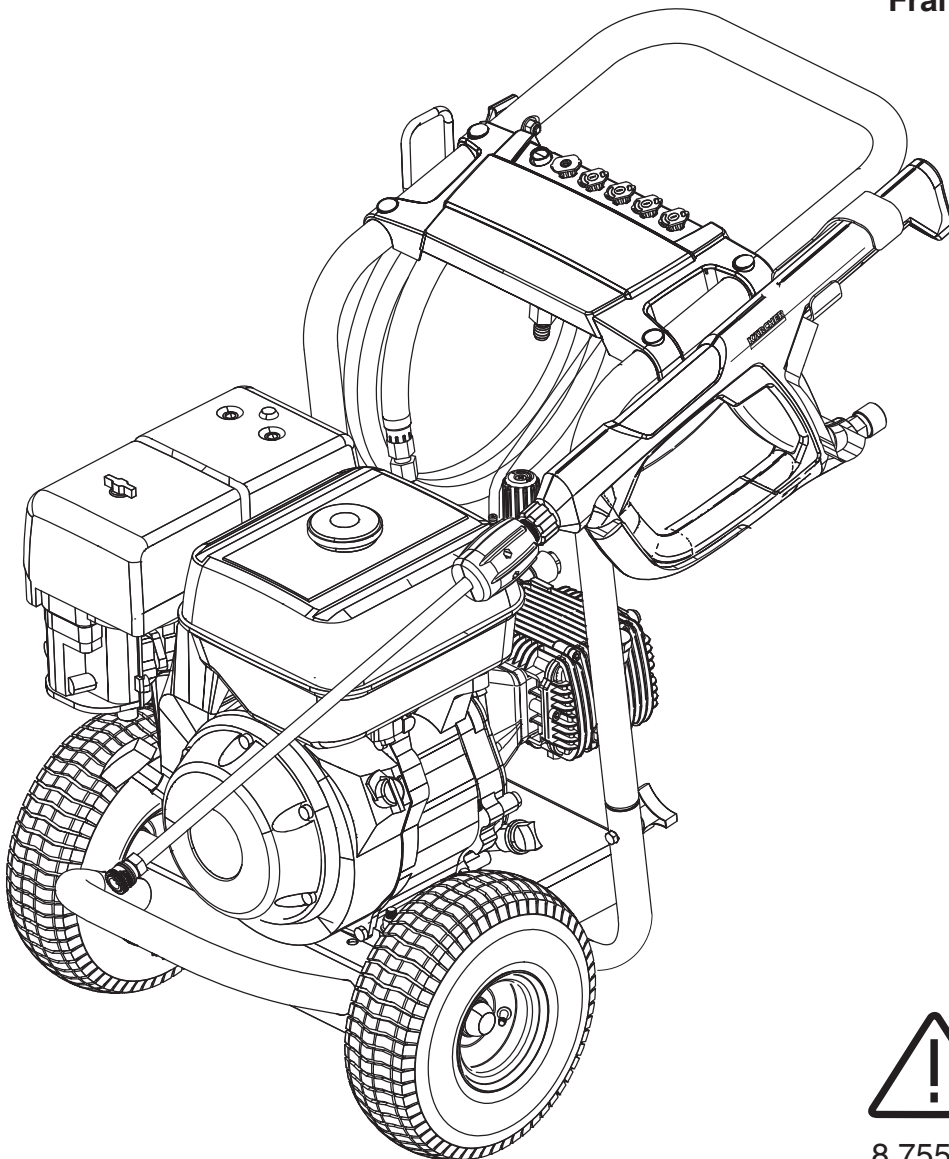

8.755-064.0 09/16

# HIGH PRESSURE WASHER OPERATOR MANUAL

Model Overview	3
Important Safety Instructions	4
Assembly Instructions	5
Operating Instructions	7
Using the Accessories	8
Working With Detergents	9
Taking a Break	9
Shutting Down & Clean-Up	10
Winterizing and Long-Term Storage	10
Maintenance Instructions	10
Cleaning Tips	11
Troubleshooting	12

## Specifications

G 3800 OHT	
Operating Pressure	3800 PSI
Water Volume	3.5 GPM
Detergent Suction	0.15 - 0.20 GPM
Engine	Honda GX270
Part No.	1.107-278.0
Serial No.	

## Safety Alert Symbols

### **DANGER**

Indicates an eminently hazardous situation which, if not avoided, will result in death or serious injury.

### **WARNING**

Indicates a potentially hazardous situation which, if not avoided, could result in death or injury.

### **CAUTION**

Indicates a potentially hazardous situation which, if not avoided, may result in minor or moderate injury or in property damage incidents.

## Owner/User Responsibility

The owner and/or user must have an understanding of the manufacturer's operating instructions and warnings before using this pressure washer. Warning information should be emphasized and understood. If the operator is not fluent in English, the manufacturer's instructions and warnings shall be read to and discussed with the operator in the operator's native language by the purchaser/owner, making sure that the operator comprehends its contents. Owner and/or user must study and maintain for future reference the manufacturer's instructions.

## Kärcher Customer Support USA/ Canada

Call: **1-800-537-4129** for help or visit our website:

**[karcher.com/us](http://karcher.com/us)**

Please take a moment to register your pressure washer online at:

**[www.karcher-register.com](http://www.karcher-register.com)**

## Kärcher Customer Support México

Call: **01-800-024-13-13** for help or visit our

**website: [www.karcher.com.mx](http://www.karcher.com.mx)**

## MODEL OVERVIEW

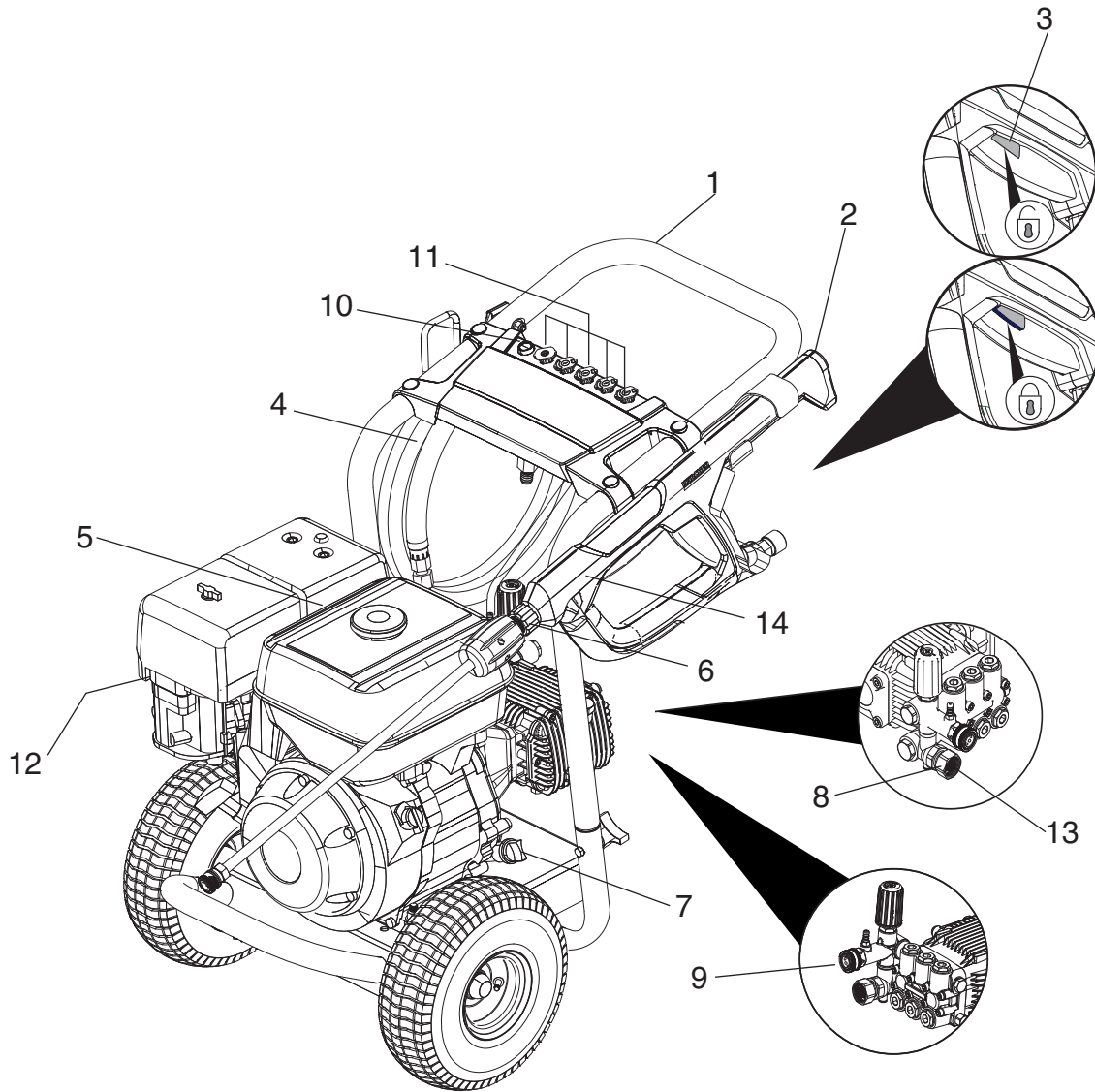

- 1 Handle
- 2 Trigger gun
- 3 Trigger gun safety lock
- 4 High pressure hose
- 5 Gas tank
- 6 Spray wand
- 7 Dipstick

- 8 Water inlet with garden hose connector
- 9 High pressure outlet
- 10 Detergent suction tube with filter
- 11 Quick connect nozzles
- 12 Spark plug
- 13 Water inlet filter
- 14 Remote Pressure Control

**For engine details see engine manual.**

## IMPORTANT SAFETY INSTRUCTIONS

- Read the operating instructions of the engine manufacturer before start-up and follow the safety instructions carefully.

### **⚠ WARNING**

When using this product, basic precautions should always be followed, including the following:

- Read all instructions before using product.
- To reduce the risk of injury, close supervision is necessary when the product is used near children.
- Know how to stop the product and bleed pressures quickly. Be thoroughly familiar with the controls.
- Stay alert – watch what you are doing.
- Do not operate when fatigued or under the influence of alcohol or drugs.
- Keep operating area clear of all persons.
- Do not overreach or stand on unstable support. Keep good footing and balance at all times.
- Wear safety goggles and ear protection.
- Follow the maintenance instructions specified in the manual.
- To avoid risks, all repairs and replacement of spare parts should only be carried out by trained personnel.

- Tire pressure should not exceed max. 25 psi.

### **⚠ WARNING**

Risk of Injection or Injury – Do Not Direct Discharge Stream At Persons.

- High pressure jets can be dangerous if misused. The jet must not be directed at persons, animals, electrical devices, or the unit itself.

### **⚠ DANGER**

Do not spray electrical connections, electrical outlets or fixtures.

### **⚠ WARNING**

Risk of explosion – Do not spray flammable liquids. Operate only where open flame or torch is permitted.

- Do not use acids, solvents, or any alkaline or flammable material in this product. These products can cause physical injuries to the operator and irreversible damage to the machine.

### **⚠ WARNING**

Gun kicks back – Hold with both hands.

- The trigger gun safety lock prevents the trigger from accidentally being engaged. This safety feature must be engaged when replacing nozzles or not in use.

### **⚠ WARNING**

The engine exhaust from this product contains chemicals known to the State of California to cause cancer, birth defects or other reproductive harm. Operation of this equipment may create sparks that can start fires around dry vegetation. A spark arrestor may be required. Operator should contact local fire agencies for laws or regulations.

### **⚠ CAUTION**

Risk of asphyxiation – Use this product only in a well ventilated area. Do not operate indoors.

- Operate and fuel machine in a well ventilated area, free of devices featuring an open pilot or flame such as boilers, water heaters, etc.

### **⚠ CAUTION**

Risk of fire – Do not add fuel when the product is operating or still hot.

### **⚠ CAUTION**

Risk of fire - Do not put container with flammable products into the nozzle holder.

- Do not operate if fuel has been spilled. Instead, move machine to different location and avoid creating sparks.
- This machine has hot surfaces which can cause burns. Operate in a safe environment and away from children.
- Do not touch hot surfaces or allow accessories to contact hot surfaces.
- Do not leave machine running unattended.
- Avoid tipping machine on its side.

**SAVE THESE INSTRUCTIONS**

## WATER SUPPLY (Cold Water Only)





### ⚠ CAUTION

When connecting to water supply mains, local regulations of your municipal water company must be observed. In some areas connecting directly to public drinking water supply may require a backflow prevention device. This is to ensure that there is no feedback of chemicals into the water supply. Use a water filter to avoid potential damage from dirt in the water supply.



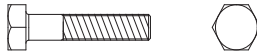

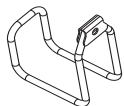
- Garden hose must be at least 5/8 inch diameter.
- Flow rate of water supply must not fall below 4.0 GPM (gallons per minute)
- Flow rate can be determined by running the water for one minute into an empty 5-gallon container.
- The water supply temperature must not exceed 122°F/50°C.
- Never use the pressure washer to draw in water contaminated with solvents, e.g. paint thinners, gasoline, oil, etc.
- Always prevent debris from being drawn into the unit by using a clean water source. Use additional water filter.
- Do not operate pressure washer without the water turned on.

## ASSEMBLY INSTRUCTIONS

### Hardware (included)

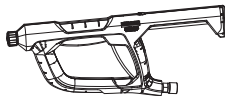
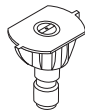
	Description	Purpose	Illustration	Qty
<b>A</b>	Knob	Joint Assembly		2
<b>B</b>	5/16" X 1 3/4 Bolt	Joint Assembly		2
<b>C</b>	5/16" X 2" Bolt	Hose Holder Assembly		1
<b>D</b>	Hose Holder	Hose Holder Assembly		1
<b>E</b>	High Pressure Hose	Spray Gun Assembly		1

## Hardware (included)

	Description	Purpose	Illustration	Qty
<b>F</b>	Spray Gun	Spray Gun Assembly		1
<b>G</b>	Quick Connect Nozzle Kit	Nozzles Kit Assembly		1
<b>H</b>	Wand	Wand Assembly		1
<b>I</b>	Nut	Hose Holder Assembly		1
<b>J</b>	Washer	Hose Holder Assembly		1

## Assembling

### → STEP 1:

Attach the handle to the frame of the pressure washer. Align holes, insert bolts, and tighten with knobs.

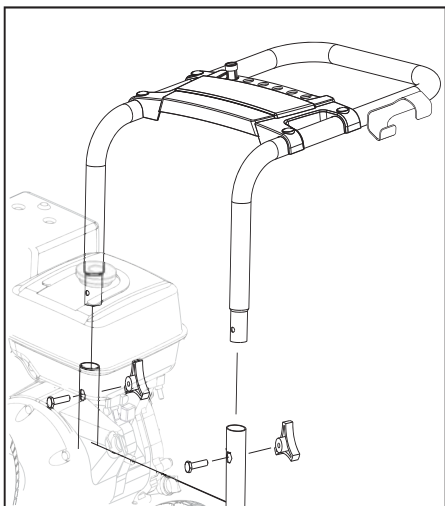

### → STEP 2:

Place the quick connect nozzles in the nozzle holder.

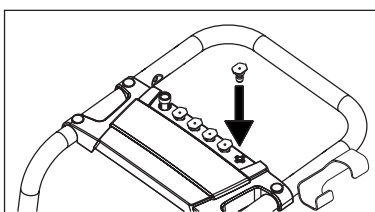

### → STEP 3:

Mount the hose holder to the handle and tighten with nut and washer.

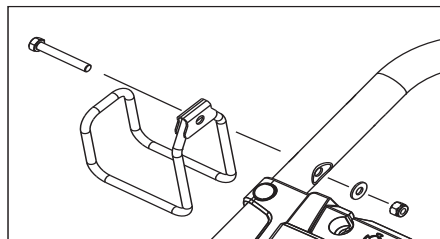

### → STEP 4:

Attach the wand to the spray gun. Push the wand into the trigger gun and then thread the connection.

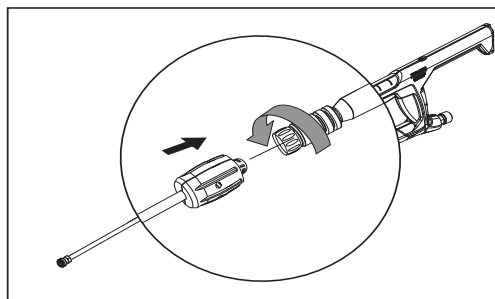

## OPERATING INSTRUCTIONS

### → STEP 1:

Pull the spring-loaded collar of the wand back to insert your choice of quick connect nozzle.

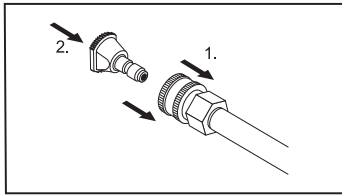

Release the collar and push the nozzle until the collar clicks.

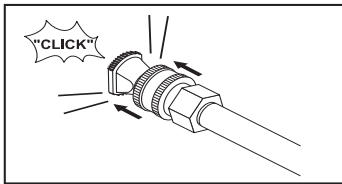

### ⚠ CAUTION

High pressure in nozzle area.  
Risk of injury caused by improperly locked nozzle.

- Make sure you hear a "click" when inserting the nozzle tip into the wand.
- Pull the nozzle to make sure it is seated properly before operating your unit.

### → STEP 2:

Pull back the spring loaded collar at the spray gun and insert the high pressure hose.

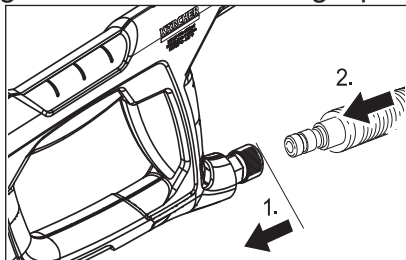

### → STEP 3:

Release the collar and push the nozzle until the collar clicks.

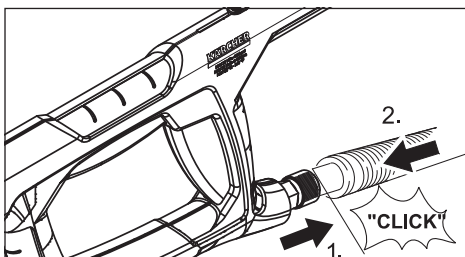

### → STEP 4:

Adjust working pressure and water volume by turning the Remote Pressure Control either direction.

Always return the control to the highest setting before shutting the pressure washer off.

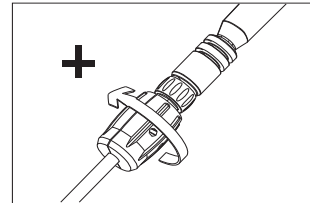

### → STEP 5:

Check oil level. Insert and remove dipstick without screwing it into the filler neck. Check the oil level shown on the dipstick.

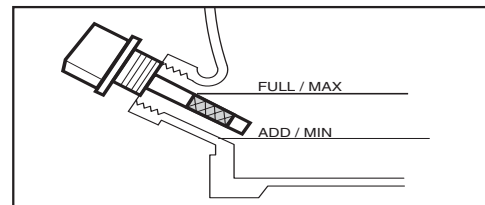

Be sure the machine is level when checking the oil level. (Refer to the engines operating manual for seasonal grades).

We recommend that the oil be changed after the first 5 hours of use, then once every 50 hours.

### → STEP 6:

Fill gas tank with unleaded gasoline.  
**Do not use leaded gasoline.**  
**Do not add oil to the gasoline.**

### → STEP 7:

Pull back the spring loaded collar at the high pressure outlet and insert the high pressure hose

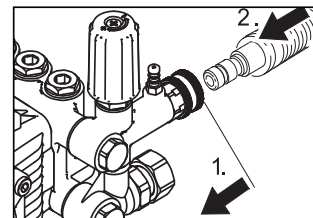

## OPERATING INSTRUCTIONS

### → STEP 8:

Connect garden hose to unit's water inlet.

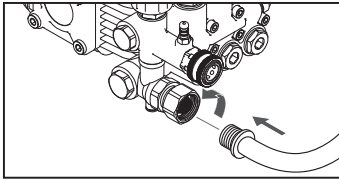

### → STEP 9:

Connect garden hose to the cold water source and turn water completely on.

**Do not use hot water.**

### → STEP 10:

Unlock the trigger gun safety lock. Trigger the gun to eliminate trapped air, wait for a steady flow of water to emerge from the spray nozzle.

### → STEP 11:

Open fuel valve. Pull the choke rod to the "ON" position (on a warm engine, leave the choke rod in the OFF position).

### → STEP 12:

Move the engine stop switch to the "ON" position.

### → STEP 13:

Pull the starter handle. If the engine fails to start after 3 pulls, squeeze the trigger gun to release pressure, and repeat step.

After the engine warms up enough to run smoothly move choke rod to OFF position.

**For engine details see engine manual.**

## USING THE ACCESSORIES

### Quick connect nozzles

The color-coded quick connect nozzles provide a wide array of spray widths from 0° to 65° and are easily accessible when placed in the convenient nozzle holder.

#### 0° spray angle = Red nozzle

For particularly stubborn accumulation of grime. **Not recommended** for soft materials like sidings, decks, painted surfaces, cars.

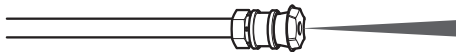

#### 15° spray angle = Yellow nozzle

For dirt accumulation over a surface.

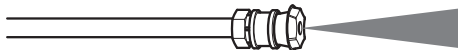

#### 25° spray angle = Green nozzle

For dirt accumulation over a large surface.

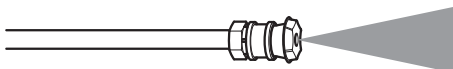

#### 40° spray angle = White nozzle

For moderate dirt accumulation over a large surface.

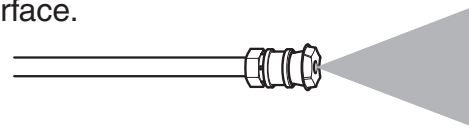

#### 65° spray angle = Black nozzle

For operating with detergents or cleaning with low pressure.

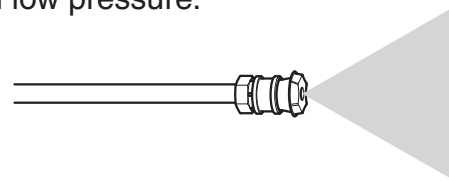

### ⚠ CAUTION

High pressure in nozzle area. Risk of injury caused by improperly locked nozzle.

- Make sure you hear the "click" when inserting the nozzle tip into the quick connection.
- Pull the nozzle to make sure it is seated properly before operating your unit. (See OPERATING INSTRUCTIONS: Step 1)

### ⚠ WARNING

To avoid serious injury never point spray nozzle at yourself, other persons or animals.



## WORKING WITH DETERGENTS

Detergents can only be applied with the black detergent nozzle.

→ **STEP 1:**

Install the black detergent nozzle for detergent application at low pressure.

→ **STEP 2:**

Set remote pressure control knob to the high flow position "+"

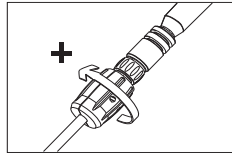

→ **STEP 3:**

Fill a container with Kärcher detergent. Place the filter end of detergent suction tube into the container.

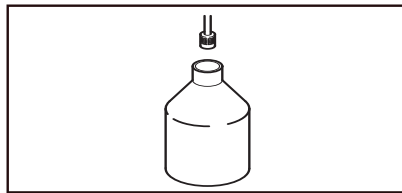

→ **STEP 4:**

With the engine running, pull trigger to operate unit.

Liquid detergent is drawn into the unit and mixed with water.

Apply detergent to work area.

Do not allow detergent to dry on surface.

→ **STEP 5:**

Always draw fresh water through the detergent suction tube when the cleaning job is done, to rinse/flush any remaining detergents from the injection system.

**For best results see Cleaning Tips for specific information on how to clean different surfaces.**

### Detergents

**⚠ CAUTION**

This unit has been designed for use with cleaning detergents recommended by the manufacturer.

The use of other cleaning detergent may affect the operation of the machine and void the warranty.

**Always Use Kärcher Detergent for Best Results**

Kärcher biodegradable detergents are specially formulated to protect the environment and your pressure washer. The special formula won't clog the suction tube filter and will protect the internal parts of the pressure washer for a longer life. For Kärcher Detergents, check your retailer or visit our website:

[karcher.com/us](http://karcher.com/us)

**⚠ CAUTION**

**Never use:**

- Bleach, chlorine products or other corrosive chemicals
- Liquids containing solvents (i.e., paint thinners, gasoline, oils.)
- Tri-sodium phosphate products
- Ammonia products
- Acid-based products

These chemicals will harm the unit and will damage the surface being cleaned.

**Use of these items will void the warranty.**

### TAKING A BREAK ...five minutes or more

→ **STEP 1:**

Move the engine stop switch to the OFF position.

→ **STEP 2:**

Release trigger and engage safety lock.

**For engine details see engine manual.**

## SHUTTING DOWN & CLEAN-UP

### → STEP 1:

If detergents have been used, remove detergent suction tube from container and insert into 1 gallon of fresh water.

Siphon water at low pressure for one minute to clear the line of residual detergent.

### → STEP 2:

Move the engine stop switch to the OFF position. Close the fuel valve.

### → STEP 3:

Turn off the water source.

### → STEP 4:

Press trigger to release water pressure.

### → STEP 5:

Release trigger and engage gun safety lock.

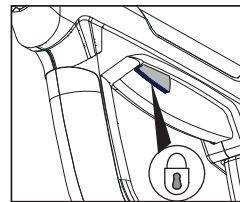

### → STEP 6:

Disconnect the garden hose from the water inlet on the unit.

### → STEP 7:

Disconnect the high pressure hose from the high pressure outlet. Store the high pressure hose in the hose holder assembly.

## WINTERIZING AND LONG-TERM STORAGE

It is highly recommended to use Kärcher's Pump Guard (part number 9.558-998.0) before winter storage and during the cleaning season to protect the pump from freezing and premature wear.

### → STEP 1:

Turn engine switch to the OFF position

### → STEP 2:

Disconnect all hoses.

### → STEP 3:

Unscrew cap from Pump Guard bottle.

### → STEP 4:

Remove internal seal.

### → STEP 5:

Reattach cap to Pump Guard bottle and remove black protective cap.

### → STEP 6:

Screw bottle into water inlet on pressure washer pump and squeeze.



### → STEP 7:

With ignition OFF, pull starter rope until fluid starts to exit.

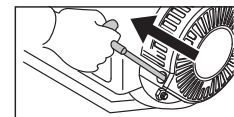

### → STEP 8:

Unscrew bottle. Store or dispose properly.

### ⚠ CAUTION

Failure to follow the above directions may result in damage to the pump assembly and accessories and void the warranty.

## MAINTENANCE INSTRUCTIONS

### Kärcher pump

#### Initial Use

All Kärcher pumps ship with oil already inside direct from the factory. There is no need to add oil.

#### Pump Inspection

You should routinely make a visual inspection of the pressure washer's pump. If you notice oil leaking around the pump seals, you should take the pressure washer to a Kärcher-Authorized Service Center for repair. (You can

locate a service center in your area online at: [www.karcher-service.com](http://www.karcher-service.com)).

#### Pump Maintenance

Change oil after first 50 hours of operation and then every 200 hours or 3 months, whichever occurs first. When changing pump oil use only high quality non-detergent 30 weight oil. Use no special additives.

### Engine

Carry out maintenance tasks for the engine according to the specifications provided in the operating instructions provided by engine manufacturer.

## CLEANING TIPS

### Deck Cleaning

**(with or without detergent).** Pre-rinse deck and surrounding area with fresh water. If using Kärcher Deck Wash, apply to surface at low pressure. For best results, limit your work area to smaller sections of approximately 25 square feet. Allow Deck Wash to remain on surface 1-3 minutes. Do not allow detergent to dry on surface. Rinse at high pressure in a long sweeping motion keeping the spray nozzle approximately 3-6 inches from the cleaning surface. Always clean from top to bottom and from left to right. When moving on to a new section of the cleaning surface, be sure to overlap the previous section to eliminate stop marks and ensure a more even cleaning result.

### Cars, Boats & Motorcycles

**(with or without detergent).** Pre-rinse vehicle with fresh water. If using Kärcher Touchless Vehicle Wash, apply to surface at low pressure. For best results, clean one side of vehicle at a time and always apply detergent from bottom to top, do not allow detergent to dry on surface. If needed, use special wash brush attachment (not included) to remove stubborn dirt. Rinse at high pressure in a sweeping motion keeping the spray nozzle approximately 6-8 inches from the cleaning surface (distance should increase when rinsing pin-striping or other sensitive surfaces). Always clean from top to bottom and from left to right. For best results, wipe surface dry with a chamois or soft dry cloth.

### Patio & Lawn Furniture

**(with or without detergent).** Pre-rinse furniture and surrounding area with fresh water. If using Pressure Wash, apply to surface at low pressure. Allow Pressure Wash to remain on surface 1-3 minutes. Do not allow detergent to dry on surface. If needed use special Wash Brush Attachment (not included) to remove stubborn dirt. Rinse at high pressure in a sweeping motion keeping the spray nozzle approximately 3-6 inches from the cleaning surface. For best results, clean from top to bottom and from left to right.

### Cement Patios, Brick and Stone

**(with or without detergent).** Pre-rinse cleaning surface with fresh water. If using Kärcher Pressure Wash or Degreaser, apply to surface at low pressure. For best results, limit your work area to smaller sections of approximately 25 square feet. Allow Pressure Wash or Degreaser to remain on surface 1-3 minutes. Do not allow detergent to dry on surface. Rinse at high pressure in a sweeping motion keeping the spray nozzle approximately 3-6 inches from the cleaning surface. Always clean from top to bottom and from left to right. For removing extremely stubborn stains, use a DirtBlaster® Spray Nozzle (sold separately).

### Barbecue Grills, Outdoor Power Equipment & Gardening Tools

**(with or without detergent).** Pre-rinse cleaning surface with fresh water. If using Kärcher Pressure Wash or Degreaser, apply detergent at low pressure. Allow Pressure Wash to remain on surface 1-3 minutes. Do not allow detergent to dry on surface. Rinse at high pressure keeping the spray nozzle approximately 3-6 inches from the cleaning surface. For removing extremely stubborn dirt, it may be necessary to move the spray nozzle even closer to the surface for greater dirt cutting action.

### Recommendations

- Before cleaning any surface an inconspicuous area should be cleaned to test spray pattern and distance for maximum cleaning results.
- If painted surfaces are peeling or chipping, use extreme caution as pressure washer may remove the loose paint from the surface.
- When using on surfaces which might come in contact with food, flush surfaces with plenty of drinking water.
- For additional cleaning tips, visit our website at:

[karcher.com/us](http://karcher.com/us)

## CLEANING TIPS

### Recommendations

- Before cleaning any surface an inconspicuous area should be cleaned to test spray pattern and distance for maximum cleaning results.
- If painted surfaces are peeling or chipping, use extreme caution as pressure washer may remove the loose paint from the surface.
- When using on surfaces which might come in contact with food, flush surfaces with plenty of drinking water.
- For additional cleaning tips, visit our website at:

**[karcher.com/us](http://karcher.com/us)**

### Optional Accessories

Optional accessories are available to further enhance your cleaning capabilities. These accessories are accurate as of the printing date of this manual. Please check our website:

**[karcher.com/us](http://karcher.com/us)**, For up-to date information.

- Extension Hose
- DirtBlaster® Spray
- Universal Wash Brush Kit

## TROUBLESHOOTING

### ⚠ CAUTION

Remove the spark plug cable to prevent accidental ignition of the engine before making any repair.

Symptom	Cause	Solution
<b>ENGINE WILL NOT START</b>	No gasoline	Fill gas tank
	Engine Switch and Choke is not in the correct position	Slide choke lever out to closed position. Turn engine Switch to ON position.
	Water pressure built up in the machine	Squeeze the trigger to release the pressure
	<b>For additional engine problems refer to the engine manual.</b>	
<b>UNIT DOES NOT REACH HIGH PRESSURE</b>	Diameter of garden hose is too small	Replace with a 5/8" or larger garden hose
	Water supply is restricted	Check garden hose for kinks, leaks and blockage
	Not enough inlet water supply	Turn water on full force. Check garden hose for kinks, leaks or blockage.
	Water inlet filter is clogged	Remove filter and rinse out in warm water
	Black detergent nozzle is attached	Remove black detergent nozzle and attach high pressure nozzle
<b>OUTPUT PRESSURE VARIES HIGH AND LOW</b>	Not enough inlet water supply.	Turn water on full force. Check garden hose for kinks, leaks or blockage
	Pump is sucking air	Check that hoses and fittings are air tight. Turn off machine and purge pump by squeezing trigger gun until a steady flow of water emerges through the nozzle
	Water inlet filter is clogged	Remove filter and rinse out in warm water

## TROUBLESHOOTING

Symptom	Cause	Solution
<b>OUTPUT PRES-SURE VARIES HIGH AND LOW</b>	Spray nozzle is obstructed	Blow out or remove debris with a fine needle
	Calcified gun, hose or spray wand	Run distilled vinegar through detergent suction tube.
<b>NO DETERGENT</b>	Detergent suction tube not properly connected to the machine	Check connection
	Detergent is too thick	Dilute detergent, for best results use Kärcher detergent
	Filter on detergent suction tube is clogged	Run warm water through filter to remove debris
	Damaged or clogged detergent suction tube	Remove obstruction or replace detergent suction tube
	A high pressure nozzle is attached	Replace with black detergent nozzle
	Spray nozzle is obstructed	Blow out or remove debris with fine needle
<b>GARDEN HOSE CONNECTION LEAKS</b>	Loose fittings	Tighten fittings
	Missing/worn rubber washer	Insert new washer
<b>SPRAY WAND LEAKS</b>	Spray wand not properly attached	Turn the swivel nut of the gun clockwise until connection is tight
	Broken o-ring or plastic insert	Visit <a href="http://www.karcher-help.com">www.karcher-help.com</a> or locate a service center at : <a href="http://www.karcher-service.com">www.karcher-service.com</a>
<b>PUMP IS NOISY</b>	Not enough gas or engine oil	Check that hoses and fittings are air tight. Turn off machine and purge pump by squeezing trigger gun until a steady flow of water emerges through the nozzle
<b>WATER LEAKS FROM PUMP (UP TO 10 DROPS PER MINUTE IS PERMISSIBLE)</b>	Loose fittings	Check fittings
	Water seals are damaged or worn.	Visit <a href="http://www.karcher-help.com">www.karcher-help.com</a> or locate a service center at : <a href="http://www.karcher-service.com">www.karcher-service.com</a>
	Thermal protection device is activated.	Thermal protection device will auto reset. Do not run pump for more than 5 minutes without spraying.
<b>OIL DRIP</b>	Oil seals are damaged or worn	Visit <a href="http://www.karcher-help.com">www.karcher-help.com</a> or locate a service center at : <a href="http://www.karcher-service.com">www.karcher-service.com</a>

If the symptom you are experiencing is not listed above, or if the provided solutions do not solve your issue, please visit our extensive online troubleshooting database at:

[www.karcher-help.com](http://www.karcher-help.com)

## High Pressure Washers

### Limited warranty



### Cold water gasoline pressure washers

This Kärcher product is warranted by Kärcher to be free of defects in workmanship and materials under normal use.

Specific warranty applies to:

- Kärcher KPS and KXS series engines are warranted for three (3) years on parts and labor.
- Honda GC series engines are warranted for two (2) years on parts and labor.
- Honda GX series engines are warranted for three (3) years on parts and labor.
- Please reference the Honda Engine Manual for specific warranty instructions.
- Pumps are warranted for two (2) years on parts and labor.
- Frames, handles and detergent tanks, as well as other structural components, carry a one (1) year parts and labor warranty.
- Standard accessories and attachments are warranted for a ninety (90) day period.
- Any commercial, industrial or rental use of this equipment will reduce the warranty to ninety (90) days.

The warranty period is calculated from the date of purchase by the end user and covers cost for replacement parts / equipment and warranty labor performed. In order to verify a warranty situation, the machine must be evaluated by an Authorized Kärcher Service Center. A copy of the original purchase receipt or gift receipt from the original retailer must also accompany the warranty claim. To locate the nearest authorized Kärcher service center, please visit our website at [www.karcher-service.com](http://www.karcher-service.com).

Kärcher's obligation under this warranty shall strictly be limited, at Kärcher's option, either to replace or repair, through Kärcher direct or through an Authorized Kärcher Service Dealer without charge during the warranty period any part, which in the opinion of the manufacturer, shows defect in workmanship or material. Service will be scheduled according to the normal work flow and business hours at the service center, and availability of replacement parts. All decisions of Kärcher with regard to this limited warranty shall be final.

This warranty does not cover:

- Merchandise sold as reconditioned, used, demonstration or floor models.
- Merchandise purchased on eBay and other online auction web sites.
- Damage caused by misuse, neglect, accident, abuse, improper handling, freezing, normal wear and tear or non-compliance with operator's manual.
- Damage caused by water sediment, contaminated water supply or use of chemicals and detergents not approved by or recommended by Kärcher.
- Damage caused by acts of nature such as floods, fires, earthquakes, lightning strikes, etc.
- Devices or accessories not distributed or approved by Kärcher. Any use of such said devices or accessories will void implied warranty.
- Repairs made by the end user or any service center not authorized by
- Kärcher. Any such tampering with Kärcher equipment or accessories will void the implied warranty.

## WARRANTY INFORMATION

- Any cost for shipping by the customer or authorized service center of the alleged defective part or equipment.

This warranty is non-transferable and applies only to products purchased through a Kärcher authorized reseller in the United States and Canada. This warranty gives you specific legal rights. You may have other rights, which vary by country and state/province.

Please register online at [www.karcher-register.com](http://www.karcher-register.com). Online registration is quick, free and provides you with a confirmation email for your records.

If you do not have internet access, please return the warranty registration card included in the accessory bag. It is not necessary to use an envelope. Please remember to use a first-class postage stamp. The Postal service will not deliver without a stamp.

Vista general del modelo	17
Instrucciones importantes de seguridad	18
Instrucciones de montaje	19
Instrucciones de funcionamiento	21
Utilización de los accesorios	22
Trabajar con detergentes	23
Tomarse un descanso	24
Apagado y limpieza	24
Protección en el invierno y almacenaje prolongado	24
Instrucciones de mantenimiento	25
Consejos de limpieza	25
Localización y reparación de averías	27

## Especificaciones

G 3800 OHT	
Presión de trabajo	3800 PSI
Volumen de agua	3.5 GPM
Absorción de detergente	0.15 - 0.20 GPM
Motor	Honda GX270
No. de parte	1.107-278.0
No. de serie	

## Símbolos de aviso de seguridad

### PELIGRO

Indica una situación de peligro inminente que, si no se evita, puede causar lesiones graves e incluso la muerte.

### ADVERTENCIA

Indica una situación de peligro potencial que, si no se evita, puede causar lesiones e incluso la muerte.

### ATENCIÓN

Indica una situación de peligro potencial que, si no se evita, puede causar lesiones de poca importancia o leves, o daños materiales.

## Responsabilidades del propietario/usuario

El propietario y/o el usuario deben comprender bien las instrucciones de servicio y advertencias del fabricante antes de empezar a utilizar este limpiador de alta presión. Debe prestarse especial atención y tener muy claras las advertencias. Si el operador no habla bien el español, el propietario/comprador debe responsabilizarse de leer y comentar las instrucciones y las advertencias en su lengua natal, y asegurarse de que entienda a la perfección su contenido. El propietario y/o el usuario deben leer y guardar como referencia para el futuro las instrucciones del fabricante.

## Servicio de asistencia al cliente de Kärcher USA/Canada

Llame al: **1-800-537-4129** si necesita ayuda o visite nuestra página Web:

**[karcher.com/us](http://karcher.com/us)**

Por favor, dedique unos minutos a registrar su aparato de lavado a presión en:

**[www.karcher-register.com](http://www.karcher-register.com)**

## Soporte Kärcher México

Llame al: **01-800-024-13-13** si necesita ayuda o visite nuestra página Web:

**[www.karcher.com.mx](http://www.karcher.com.mx)**



## VISTA GENERAL DEL MODELO

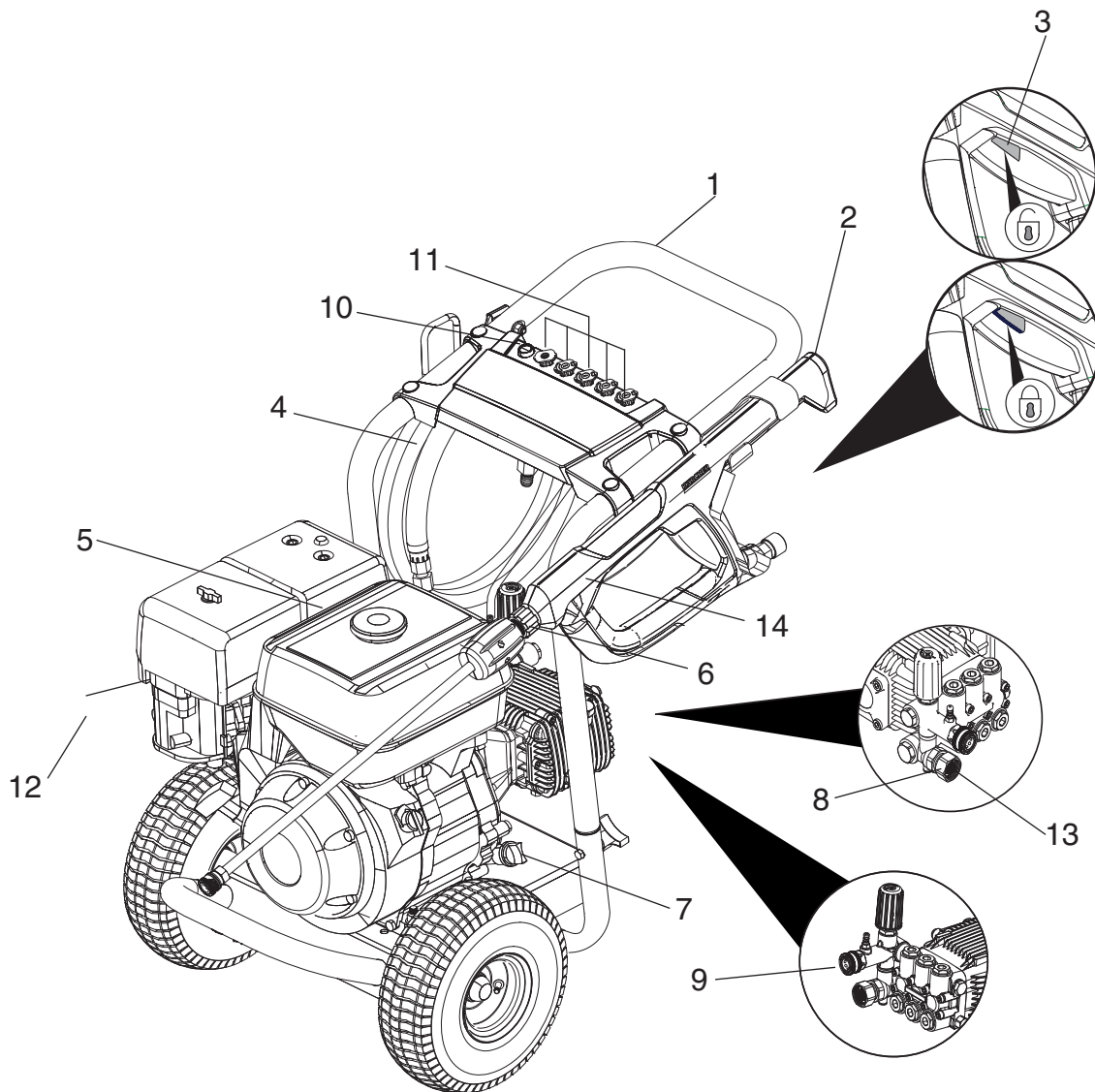

- |   |   |    |  |
|---|---|----|--|
| 1 | Asa de transporte                                 | 10 | Manguera de succión de detergente con filtro                             |
| 2 | Pistola de disparo                                | 11 | Boquillas de conexión rápida   |
| 3 | Pestillo de seguridad de la pistola de disparo    | 12 | Enchufe de chispa  |
| 4 | Manguera de alta presión                          | 13 | Dispositivo de filtrado en la entrada del agua                           |
| 5 | Depósito de gasolina                              | 14 | Control de Presión Remota  |
| 6 | Barra pulverizadora                               |    | <b>Consulte el manual del motor para más información sobre el motor.</b> |
| 7 | Varilla del aceite                                |    |  |
| 8 | Toma de agua con conector para manguera de jardín |    |  |
| 9 | Salida de alta presión                            |    |  |

## INSTRUCCIONES IMPORTANTES DE SEGURIDAD

- Antes de la puesta en marcha, leer el manual de instrucción del fabricante del motor, especialmente las indicaciones de seguridad.

### ⚠ **ADVERTENCIA**

Al utilizar este producto, tome siempre las precauciones básicas, incluidas las siguientes:

- Lea todas las instrucciones antes de usar el producto.
- Para reducir el riesgo de lesiones, es preciso vigilar atentamente si se usa el producto cerca de niños.
- Es necesario saber cómo parar rápidamente el producto y parar hemorragias. Estar familiarizado con los mandos.
- Estar atento, prestar atención a lo que se está haciendo.
- No ponga en funcionamiento el producto si está cansado o está bajo la influencia de alcohol o drogas.
- Mantenga la zona de trabajo libre de personas.
- No sobrecargar o colocar sobre un soporte inestable. Mantener el equilibrio en todo momento.
- Utilizar gafas de seguridad y protección de oídos.
- Seguir las instrucciones de mantenimiento especificadas en el manual.
- Para evitar riesgos, es necesario que las reparaciones y el montaje de piezas de repuesto sean realizados únicamente por personal entrenado.
- La presión de los neumáticos no debe superar 25 psi máx.

### ⚠ **ADVERTENCIA**

Riesgo de inyección o lesiones - no dirigir el chorro directamente sobre personas.

- Los chorros de alta presión pueden resultar peligrosos si se usan de forma incorrecta. No se debe dirigir el chorro a personas, animales, dispositivos eléctricos o al equipo mismo.

### ⚠ **PELIGRO**

No rociar sobre conexiones eléctricas, enchufes o aparatos.

### ⚠ **ADVERTENCIA**

Riesgo de explosión - no rociar sobre líquidos inflamables. Operar solamente donde la llama o la antorcha sea permitida.

- No usar ácidos, solventes, o cualquier material inflamable o alcalino en este producto. Estos productos pueden causar heridas físicas al operario y daños irreparables a la máquina.

### ⚠ **ADVERTENCIA**

La pistola rebota hacia atrás - sujetar con las dos manos.

- El seguro del gatillo de la pistola evita que el gatillo salte de forma involuntaria. El dispositivo de seguridad deberá ser ganchado cuando se estén reemplazando las boquillas o cuando no se este usando.

### ⚠ **ADVERTENCIA**

Los humos de escape de este producto contienen productos químicos que según el Estado de California pueden causar cáncer, defectos de nacimiento o reproducción. El funcionamiento de este equipo puede producir chispas que pueden provocar incendios forestales alrededor de la vegetación seca. Un supresor de chispas podría ser necesario. El operador debe contactar a las agencias locales de bomberos para leyes y regulaciones.

### ⚠ **ATENCIÓN**

Riesgo de asfixia - usar este producto únicamente en una zona bien ventilada.

- Operar y reposar la máquina en una zona bien ventilada, donde no haya dispositivos con un piloto o llama abierta tales como boiler, calentadores de agua, etc.

### ⚠ **ATENCIÓN**

Riesgo de incendio - no agregar gasolina a la máquina mientras esté en funcionamiento o aun caliente.

## INSTRUCCIONES IMPORTANTES DE SEGURIDAD

### ⚠ ATENCIÓN

- Riesgo de incendio - No colocar contenedores con productos inflamables en el soporte de boquillas.
- No poner en funcionamiento si se ha deramado gasolina. Mueva la máquina a otro lugar para evitar que se produzcan chispas
- La máquina tiene superficies calientes que pueden causar quemaduras. Poner en funcionamiento el aparato en un ambiente seguro y lejos de niños.

- No tocar las superficies calientes o permitir a los accesorios que estén en contacto con las superficies calientes.
- No dejar la máquina sin supervisión cuando esté en funcionamiento.
- Evitar inclinar la máquina hacia un lado.

### CONSERVE ESTAS INSTRUCCIONES

## SUMINISTRO DE AGUA (Sólo agua fría)



### ⚠ ATENCIÓN

- Cuando conecte al suministro de agua principal, respete las normativas locales de la compañía municipal de agua. En algunas zonas de conexión directa al suministro público de agua potable puede requerir un dispositivo de prevención de flujo. Esto para asegurar que no entran productos químicos al suministro de agua. Utilice un filtro de agua para evitar un daño potencial de la suciedad en el suministro de agua.
- La manguera del jardín debe tener al menos un diámetro de 5/8 pulgadas.
- El índice de flujo de agua no deben ser inferior a 15 L/Min (litros por minuto) (4 GPM - galones por minuto).





- El índice de flujo se puede determinar si se deja correr el agua durante un minuto en un contenedor vacío de 18.9 litros (5 galones).
- La temperatura de agua no debe exceder los 122°F/50°C.
- No usar la limpiadora de alta presión para agua contaminada con disolventes, por ejemplo para diluir pintura, gasolina, aceite etc.
- Evitar que entren escombros en la unidad, para ello use una fuente de agua limpia. Use un filtro adicional de agua.
- No ponga en funcionamiento la limpiadora de presión sin agua.

## INSTRUCCIONES DE MONTAJE

### Partes (Incluidas)

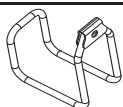
	Descripción	Objetivo	Dibujo	Cant.
<b>A</b>	Perilla	Ensamble de Junta		2
<b>B</b>	Perno 5/16 " X 1 3/4 "	Ensamble de Junta		2
<b>C</b>	Perno 5/16 " X 2 "	Ensamble de Soporte de Manguera		1

## Partes (Incluidas)

	Descripción	Propósito	Dibujo	Cant
<b>D</b>	Manguera de Alta Presion	Ensamble de pistola dosificadora		1
<b>E</b>	Manguera de Alta Presión	Ensamble de pistola dosificadora		1
<b>F</b>	Pistola Dosificadora	Ensamble de pistola dosificadora		1
<b>G</b>	Kit de Boquillas de Conexión Rápida	Ensamble de kit de boquillas		1
<b>H</b>	Barra Pulverizadora	Ensamble de barra pulverizadora		1
<b>I</b>	Tuerca	Ensamble de soporte de manguera		1
<b>I</b>	Arandela	Ensamble de soporte de manguera		1

## Montaje

### → PASO 1:

Conecte el mango al cuerpo de la limpiadora a presión. Alinie los orificios, inserte los pernos y apriete con la perilla.

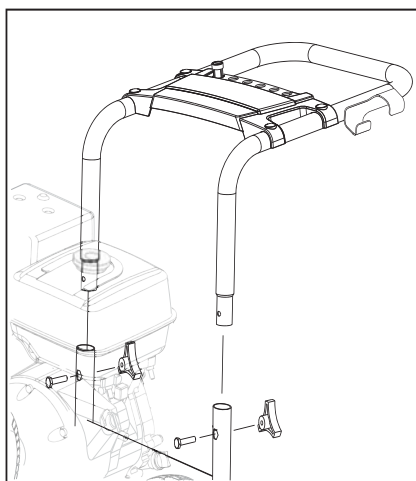

### → PASO 2:

Monte las boquillas de exión rápida en el soporte de boquilla

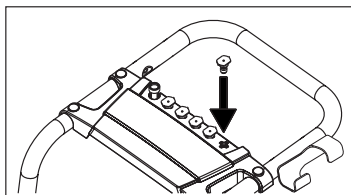

### → PASO 3:

Monte el soporte de la Manguera a la limpiadora a presión con los remaches de nylon

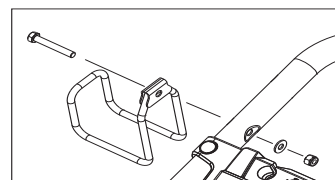

### → PASO 4:

Conectar la barra pulverizadora con la pistola dosificadora.

Presione la barra en la pistola y luego apriete la conexión.

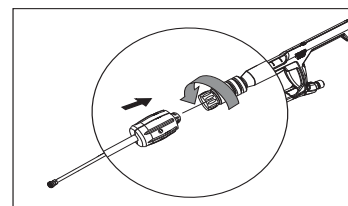

## INSTRUCCIONES DE FUNCIONAMIENTO

### → PASO 1:

Jalar el cuello con resorte hacia la barra pulverizadora para insertar la boquilla de conexión rápida elegida. Insertar la boquilla rápida de conexión elegida.

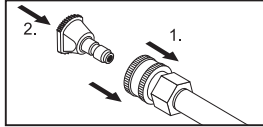

Soltar el cuello y empujar la boquilla hasta que encaje.

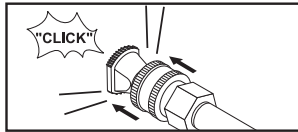

### ⚠ ATENCIÓN

Alta presión en la zona de la boquilla.

Riesgo de lesiones causados por una boquilla mal cerrada.

- Asegúrese de oír el "clic" al insertar la punta de la boquilla en la barra
- Tirar de la boquilla para asegurarse de que está bien colocada antes de poner en funcionamiento la unidad.

### → PASO 2:

Tire del cuello de resorte en la pistola dosificadora e inserte la manguera de alta presión.

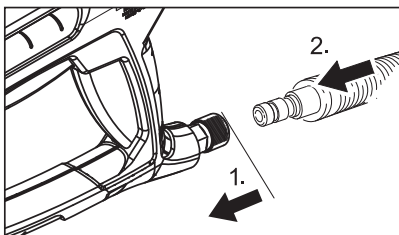

### → PASO 3:

Soltar el cuello y empujar la conexión rápida de la manguera de alta presión hasta que el collar encaje.

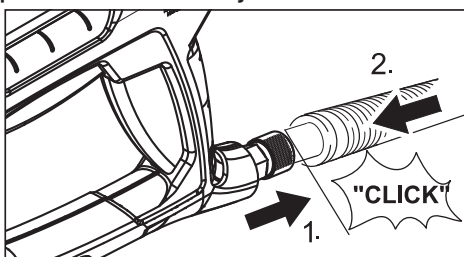

### → PASO 4:

Ajuste la presión de trabajo y el volumen de flujo de agua girando el control remoto de presión en cualquier dirección.

Siempre regrese el control al mayor ajuste antes de apagar la limpiadora a presión.

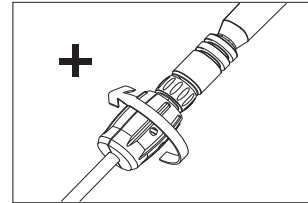

### → PASO 5:

Comprobar el nivel de aceite. Inserte y remueva la varilla sin enroscarla en la toma de aceite. Revise el nivel de aceite mostrado en la varilla.

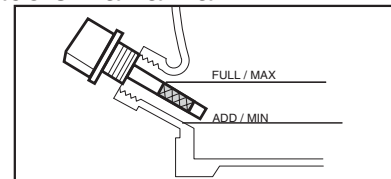

Asegúrese de que la máquina esté nivelada cuando compruebe el nivel de aceite. (Consulte el manual de funcionamiento de la máquina para los grados según la estación).

Recomendamos cambiar el aceite tras las primeras 5 horas de uso y después cada 50 horas.

### → PASO 6:

Llenar el tanque de gasolina con gasolina sin plomo.

**No usar gasolina con plomo.**

**No añada aceite a la gasolina.**

### → PASO 7:

Tire del collar con resorte en la toma de alta presión e inserte la manguera de alta presión.

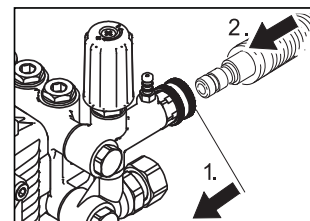

## INSTRUCCIONES DE FUNCIONAMIENTO

### → PASO 8:

Conecte la manguera de jardín a la toma de agua fría de la unidad.

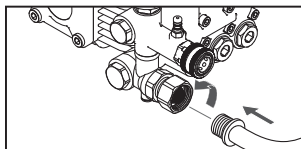

### → PASO 9:

Conecte la manguera de jardín a la toma de agua fría y abra el agua del todo.

**No usar agua caliente.**

### → PASO 10:

Desbloquee el pestillo de seguridad de la pistola de disparo. Dispare la pistola para eliminar el aire aprisionado y espere hasta que salga un caudal de agua constante de la boquilla pulverizadora.

### → PASO 11:

Abra la válvula de combustible. Tirar del estrangulador a la posición ON (en un motor caliente, dejar el estrangulador en la posición OFF).

### → PASO 12:

Mover el interruptor de parada del motor a la posición ON.

### → PASO 13:

Tire del mango del arrancador. Si el motor no arranca después de 3 intentos, presione el gatillo de la pistola para liberar la presión, y repita el paso.

Después de que el motor se caliente lo suficiente como para correr suavemente mueva la barra a la posición OFF.

**Consulte el manual del motor para más información sobre el motor.**

## UTILIZACIÓN DE LOS ACCESORIOS

### Boquillas de conexión rápida

Las boquillas de conexión rápida codificadas por colores ofrecen una gran variedad de anchos de pulverización de 0° a 65° y son de fácil acceso si se colocan en un práctico soporte de boquilla

#### 0° ángulo pulverizador = Boquilla roja

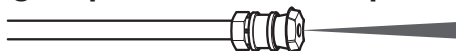

#### 15° ángulo pulverizador = Boquilla amarilla

Para suciedad sobre una superficie.

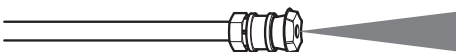

#### 25° ángulo pulverizador = Boquilla verde

Para suciedad sobre una superficie grande.

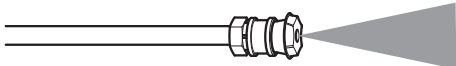

#### 40° ángulo pulverizador = Boquilla blanca

Para suciedad moderada sobre una superficie grande.

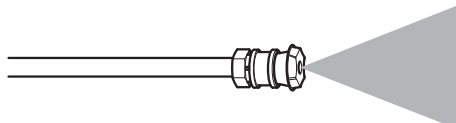

#### 65° ángulo pulverizador = boquilla de detergente negra

Para trabajar con detergente o limpiar con una presión muy baja.

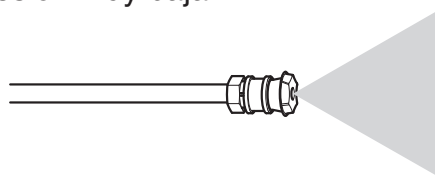

#### ⚠ ATENCIÓN

Alta presión en la zona de la boquilla. Riesgo de lesiones causados por una boquilla mal cerrada.

- Asegúrese de oír el "clic" al insertar la punta de la boquilla en la barra.
- Tirar de la boquilla para asegurarse de está bien colocada antes de poner en funcionamiento la unidad. (INSTRUCCIONES DE OPERACION: paso 1)

#### ⚠ ADVERTENCIA

Para evitar heridas graves, nunca dirija la boquilla pulverizadora hacia usted mismo, hacia otras personas o hacia animales.

## TRABAJAR CON DETERGENTES

Sólo se pueden aplicar detergentes con la boquilla de detergente negra.

→ **PASO 1:**

Colocar la boquilla de detergente negra para aplicar detergente a baja presión.

→ **PASO 2:**

Ajuste el control remoto de presión a la posición de alto flujo "+"

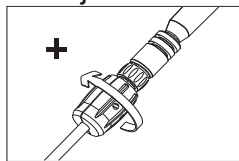

→ **PASO 3:**

Llene el recipiente con detergente Kärcher. Coloque el extremo con filtro del tubo de succión de detergente dentro del recipiente.

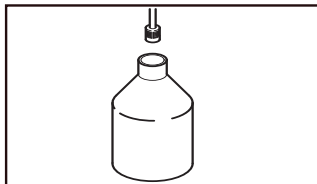

→ **PASO 4:**

Con el motor en marcha, tirar del gatillo para poner el equipo en funcionamiento. El detergente líquido se introduce en el equipo y se mezcla con agua. Aplicar detergente al área de trabajo. No permitir que el detergente se seque sobre la superficie

→ **PASO 5:**

Dejar correr siempre agua fresca por el tubo de absorción de detergente al acabar el trabajo de limpieza para limpiar/extraer los restos de detergente del sistema de inyección.

**Para obtener mejores resultados, consulte la sección de consejos de limpieza.**

### Detergentes

**⚠ ATENCIÓN**

Siga las instrucciones de mantenimiento especificadas en el manual. Este aparato ha sido diseñado para ser utilizado con detergentes de limpieza del fabricante.

El uso de otros detergentes de limpieza puede afectar al funcionamiento del aparato y hacer que deje de tener validez la garantía

**Utilice siempre detergente Kärcher para obtener los mejores resultados**

Los detergentes biodegradables de Kärcher han sido especialmente formulados para proteger el medio ambiente y el limpiador a presión. Su fórmula especial no obstruirá el filtro del tubo de succión y protegerá las piezas internas del limpiador de alta presión para que su vida útil sea más larga. Para adquirir los detergentes Kärcher, diríjase a su comerciante minorista o llame a nuestro centro de asistencia si necesita ayuda.

[karcher.com/us](http://karcher.com/us)

**⚠ ATENCIÓN**

**No utilice nunca:**

- Lejía, productos que contengan cloro u otro tipo de productos químicos corrosivos
- Líquidos que contengan disolventes (p. ej., diluyentes de pintura, gasolina, aceites)
- Productos de fosfato trisódico
- Productos con amoníaco
- Productos con base ácida

Los productos químicos mencionados dañarán la unidad y dañarán la superficie que se limpie.

**El uso de estos productos invalidará la garantía.**

## TOMARSE UN DESCANSO... de cinco minutos o más

### → PASO 1:

Mover el interruptor de parada del motor a la posición OFF.

### → PASO 2:

Suelte el gatillo y accione el pestillo de seguridad de la pistola.

## APAGADO Y LIMPIEZA

### → PASO 1:

Si se usaron detergentes, quitar el tubo de absorción de detergente del contenedor e introducir en 3.8 litros (1 galón) de agua limpia. Sacar agua a baja presión durante un minuto.

### → PASO 2:

Mover el interruptor de parada del motor a la posición OFF. Cerrar la válvula de combustible.

### → PASO 3:

Cierre el grifo del agua.

### → PASO 4:

Presione el gatillo para liberar la presión del agua.

### → PASO 5:

Suelte el gatillo y accione el pestillo de seguridad de la pistola.

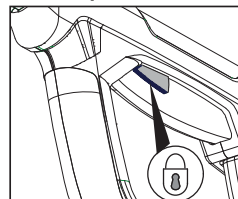

### → PASO 6:

Desconecte la manguera de jardín de la toma de agua de la unidad.

### → PASO 7:

Desconecte la manguera de alta presión de la salida de alta presión.

## PROTECCIÓN EN EL INVIERNO Y ALMACENAJE PROLONGADO

Es altamente recomendable usar Lubricante/Anticongelante de Kärcher (número de parte 9.558-998.0) antes del almacenamiento invernal para proteger la bomba de la congelación y del desgaste prematuro.

### → PASO 1:

Apague la lavadora a presión

### → PASO 2:

Desconecte todas las mangueras.

### → PASO 3:

Desconecte la tapa del bote Lubricante.

### → PASO 4:

Quite el sello interno.

### → PASO 5:

Conecte nuevamente la tapa al bote.

### → PASO 6:

Instale la botella en la entrada de la hidrolavadora y presione la botella.

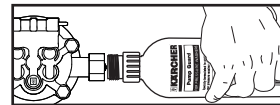

### → PASO 7:

Con la maquina apagada tire de la cuerda del arrancador hasta que el fluido salga.

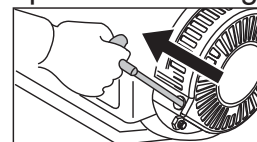

### → PASO 8:

Desconecte el bote, disponga de él apropiadamente.

### ⚠ ATENCIÓN

Si no se cumplen las instrucciones mencionadas arriba, el grupo de la bomba y los accesorios sufrirán daños y anulara su garantía.



## INSTRUCCIONES DE MANTENIMIENTO

### Bomba Kärcher

#### Uso inicial

Todas las bombas Kärcher viene con aceite directamente de fábrica. No es necesario añadir aceite.

#### Inspección de la bomba

Debe realizar una inspección visual de rutina de la bomba de la limpiadora a presión. Si ve que pierde aceite en las juntas de la bomba, lleve la limpiadora a presión a un servicio técnico autorizado de Kärcher. (Puede localizar a un servicio técnico en su zona online en [www.karcher-service.com](http://www.karcher-service.com)).

#### Mantenimiento de la bomba

Cambie el aceite de la bomba después de las primeras 50 horas de operación, después cambie cada 200 horas o 3 meses, lo que ocurra primero. Cuando cambie el aceite a la bomba, use solo aceite grado 30 sin detergentes. No use aditivos especiales.

### Motor

Llevar a cabo las tareas de mantenimiento del motor de acuerdo con las especificaciones indicadas en las instrucciones de funcionamiento del fabricante del motor.

## CONSEJOS DE LIMPIEZA

### Limpieza de cubiertas

**(con o sin detergente).** Preenjuague la cubierta y el área circundante con agua limpia. Si utiliza Deck Wash de Kärcher, aplíquelo en la superficie a baja presión. Para obtener mejores resultados, divida el área de trabajo en aproximadamente 2.3 m<sup>2</sup> (25 pies<sup>2</sup>). Deje el Deck Wash sobre la superficie durante 1-3 minutos. No deje que se seque el detergente sobre la superficie. Enjuague a alta presión mediante un movimiento de barrido, manteniendo la boquilla pulverizadora a aprox. 8-15 cm (3-6 pulgadas) de la superficie a limpiar. Limpie siempre de arriba a abajo y de izquierda a derecha. Cuando pase a la siguiente sección de la superficie a limpiar, asegúrese de solapar la nueva sección con la sección anterior para evitar que queden marcas de parada y garantizar, así, un resultado homogéneo.

### Revestimiento de la casa

**(con o sin detergente).** Preenjuague la superficie a limpiar con agua limpia. Si utiliza Pressure Wash de Kärcher, aplíquelo a la superficie a baja presión (para obtener mejores resultados, divida la zona de trabajo en secciones de aproximadamente 1.8 metros (6 pies) y aplique siempre el detergente de abajo a arriba. Deje el Pressure Wash sobre la superficie durante 1-3 minutos. No deje secar el detergente sobre la superficie. Si ve que la superficie se va a secar, simplemente moje la superficie con agua limpia. Si es necesario, utilice un accesorio especial con cepillo de lavado (no incluido) para quitar la suciedad difícil. Enjuague a alta presión mediante un movimiento de barrido homogéneo, manteniendo la boquilla pulverizadora a aprox. 15 centímetros de la superficie a limpiar.

### Patios de cemento, ladrillos y piedra

**(con o sin detergente).** Preenjuague la superficie a limpiar con agua limpia. Si utiliza Pressure Wash o Degreaser de Kärcher, aplíquelo en la superficie a baja presión. Para obtener mejores resultados, divida el área de trabajo en pequeñas secciones de aprox. 2.3 m<sup>2</sup> (25 pies<sup>2</sup>). Deje el Pressure Wash o Degreaser sobre la superficie durante 1-3 minutos. No deje que se seque el detergente sobre la superficie. Enjuague a alta presión mediante un movimiento de barrido, manteniendo la boquilla pulverizadora a aprox. 7-5 cm (3-6 pulgadas) de la superficie a limpiar. Limpie siempre de arriba a abajo y de izquierda a derecha. Para quitar manchas especialmente difíciles, utilice una boquilla DirtBlaster® (se vende por separado).

### Autos, Barcas & Motocicletas

**(con o sin detergente).** Preenjuague el vehículo con agua limpia. Si utiliza Touchless Vehicle Wash de Kärcher, aplíquelo en la superficie a baja presión. Para obtener mejores resultados, limpie un lado del vehículo cada vez y aplique siempre el detergente de abajo a arriba. No deje que el detergente se seque sobre la superficie. Si es necesario, utilice un accesorio especial con cepillo de lavado (no incluido) para quitar la suciedad difícil. Enjuague a alta presión mediante un movimiento de barrido y manteniendo la boquilla pulverizadora a aprox. 15-20 cm (6-8 pulgadas) de la superficie a limpiar (la distancia se debe incrementar en el caso de que se enjuaguen superficies con ranuras u otras superficies delicadas). Limpie siempre de arriba a abajo y de izquierda a derecha. Para obtener mejores resultados, seque la superficie con una gamuza o un trapo suave y seco.

### Parrillas, equipos con motor exteriores y herramientas de jardín

**(con o sin detergente).** Preenjuague la superficie a limpiar con agua limpia. Si utiliza Pressure Wash de Kärcher o Degreaser,

aplique el detergente a baja presión. Deje el Pressure Wash sobre la superficie 1-3 minutos. No deje que el detergente se seque sobre la superficie. Enjuague a alta presión manteniendo la boquilla pulverizadora a aprox. 8-15 cm (3-6 pulgadas) de la superficie a limpiar. Para quitar suciedad especialmente difícil, puede ser necesario tener que poner la boquilla pulverizadora más cerca para que la potencia de limpieza sea mayor.

### Mobiliario de patios y jardines

**(con o sin detergente).** Preenjuague el mueble y el área circundante con agua limpia. Si utiliza Pressure Wash de Kärcher, aplíquelo a la superficie a baja presión. Deje el Pressure Wash sobre la superficie durante 1-3 minutos. No deje que se seque el detergente sobre la superficie. Si es necesario, utilice un accesorio especial con cepillo de lavado (no incluido) para quitar la suciedad difícil. Enjuague a alta presión mediante un movimiento de barrido, manteniendo la boquilla pulverizadora a aprox. 8-15 cm (3-6 pulgadas) de la superficie a limpiar. Para obtener mejores resultados, limpie de arriba a abajo y de izquierda a derecha.

### Recomendaciones

- Antes de limpiar cualquier superficie, se debe limpiar una parte de la misma que no se vea para probar el ajuste del pulverizado y la distancia para obtener los mejores resultados de limpieza.
- Si las superficies pintadas se están pelando o desconchando, extreme las precauciones, ya que el limpiador a presión podría arrancar la pintura suelta de la superficie.
- Cuando se utilice en superficies que puedan entrar en contacto con comida, enjuáguelas abundantemente con agua potable.
- Para consejos adicionales de limpieza, visita nuestra página web en:

**[karcher.com/us](http://karcher.com/us)**

## Accesorios opcionales

Disponemos de accesorios de limpieza opcionales para mejorar la capacidad de limpieza. Estos accesorios son precisos desde la fecha de impresión de este manual. Consulte nuestra página Web:

**karcher.com/us** para obtener información acerca de precios e información actualizada.

- Extensión de Manguera
- Boquilla DirtBlaster®
- Kit de Cepillo Limpiador Universal

## LOCALIZACIÓN Y REPARACIÓN DE AVERÍAS

### ⚠ ATENCIÓN

Quitar el cable de enchufe de chispas para evitar que el motor se encienda de forma involuntaria antes de realizar cualquier reparación.

Síntoma	Causa	Solución
<b>EL MOTOR NO ARRANCA</b>	No hay gasolina	Llenar el depósito de gasolina
	El estrangulador no está en la posición correcta	Deslizar la palanca del estrangulador de la posición de cerrado
	Presión de agua formada en la máquina.	Apretar el gatillo para liberar presión
	<b>Si tiene más problemas con el motor consulte el manual del motor.</b>	
<b>LA UNIDAD NO LLEGA A LA ALTA PRESIÓN.</b>	El diámetro de la manguera de jardín es demasiado pequeño.	Sustituir con una manguera de jardín de 5/8 pulgadas o más.
	El suministro de agua está restringido.	Compruebe si la manguera de jardín tiene grietas, fugas o si está obstruida
	El suministro de agua de entrada no es suficiente.	Abra el grifo de agua del todo. Compruebe si la manguera de jardín tiene grietas, fugas o si está obstruida
	El filtro de entrada de agua está obstruido.	Quite el filtro y enjuáguelo en agua caliente
	La boquilla de detergente negra está conectada.	Quitar la boquilla de detergente negra y colocar la boquilla para alta presión.
<b>LA BARRA PULVERIZADORA FUGA</b>	La barra pulverizadora no está montado correctamente	Girar la ranura giratoria de la pistola en el sentido de las agujas del reloj hasta ajustar
	Anillo tórico o inserción de plástico rotos.	Visite <a href="http://www.karcher-help.com">www.karcher-help.com</a> o localice un centro de servicio en <a href="http://www.karcher-service.com">www.karcher-service.com</a>

Sintoma	Causa	Solución
<b>NO ENTRA DETERGENTE.</b>	El tubo de succión de detergente no está correctamente conectado al aparato.	Compruebe la conexión
	El detergente está demasiado espeso	Diluya el detergente. Para obtener mejores resultados utilice detergente Kärcher
	El filtro del tubo de succión de detergente está obstruido	Deje correr agua caliente por el filtro para quitar la suciedad
	El tubo de succión de detergente está dañado u obstruido	Quite la obstrucción o reemplace el tubo de succión de detergente
	Está colocada una boquilla de alta presión	Sustituir por una boquilla de detergente negra.
	La boquilla pulverizadora está atascada.	Limpie con aire comprimido o quite la suciedad con una aguja fina.
<b>LA CONEXIÓN DE LA MANGUERA DE JARDÍN FUGA.</b>	Las conexiones están sueltas	Apriete las conexiones.
	No hay arandela de caucho o está desgastada	Inserte una arandela nueva
<b>LA BOMBA HACE RUIDO.</b>	La bomba está succionando aire	Compruebe que las mangueras y conectores están bien apretados. Apague el aparato y purgue la bomba apretando la pistola de disparo hasta que salga un caudal constante de la boquilla
<b>FUGA AGUA DE LA BOMBA (HASTA 10 GOTAS POR MINUTO ES PERMISIBLE).</b>	Las conexiones están sueltas.	Compruebe las conexiones
	Las juntas de estanqueidad de agua están dañadas o desgastadas	Visite <a href="http://www.karcher-help.com">www.karcher-help.com</a> o localice un centro de servicio en <a href="http://www.karcher-service.com">www.karcher-service.com</a>
	La protección térmica del dispositivo está activada.	La protección térmica del dispositivo se reestablecerá automáticamente. No poner la bomba en funcionamiento durante más de 5 minutos sin pulverizar
<b>GOTEO DE ACEITE</b>	La juntas de estanqueidad de aceite están dañadas o desgastadas.	Visite <a href="http://www.karcher-help.com">www.karcher-help.com</a> o localice un centro de servicio en <a href="http://www.karcher-service.com">www.karcher-service.com</a>

Si el síntoma que usted está experimentando no está en la lista de arriba, o si las soluciones aportadas no resuelven su problema, por favor visite nuestra extensa base de datos en línea de solución de problemas en: **[www.karcher-help.com](http://www.karcher-help.com)**

# Lavadoras De Alta Presión

**KÄRCHER**

## Garantía limitada

### Hidrolavadoras de alta presión con agua fría a gasolina

Este producto de Kärcher está garantizado contra defectos de fabricación y materiales en condiciones de uso normal.

La garantía específica se aplica a:

- Los motores Kärcher de las serie KPS y KXS tienen garantía de tres (3) años para repuestos y mano de obra.
- Los motores Honda de la serie GC tienen garantía de dos (2) años para repuestos y mano de obra.
- Los motores Honda de la serie GX tienen garantía de tres (3) años para repuestos y mano de obra.
- Consulte el Manual del motor Honda para obtener instrucciones específicas de la garantía.
- Las bombas tienen garantía de dos (2) años para repuestos y mano de obra.
- Los bastidores, manijas y tanques de detergente, así como otros componentes estructurales, tienen una garantía de un (1) año para repuestos y mano de obra.

Los accesorios y complementos estándar están garantizados por un período de noventa (90) días. Cualquier uso comercial, industrial o alquiler de este equipo reducirá la garantía a noventa (90) días. El período de garantía se calcula a partir de la fecha de compra por el usuario final y cubre el costo de piezas de repuesto / equipos y trabajo realizado bajo garantía. Con el fin de verificar una situación de garantía, la máquina deberá ser evaluada por un centro de servicio autorizado de Kärcher. Una copia del recibo de compra original o recibo de regalo del vendedor original también debe acompañar el reclamo de garantía. Para localizar el centro de servicio autorizado de Kärcher más cercano, visite nuestro sitio web en [www.karcherservice.com](http://www.karcherservice.com).

La obligación de Kärcher bajo esta garantía será estrictamente limitada, a opción de Kärcher, ya sea a cambiar o reparar, directamente a través de Kärcher o a través de un distribuidor de servicio autorizado Kärcher sin cargo durante el periodo de garantía cualquier pieza, que en la opinión del fabricante, muestre defectos materiales o de mano de obra. El servicio se programará según el caudal normal de trabajo y el horario de atención del centro de servicio, y la disponibilidad de los repuestos. Todas las decisiones de Kärcher respecto de esta garantía limitada serán definitivas.

Esta garantía no cubre:

- Mercadería vendida como reacondicionada, usada, de demostración o de exhibición.
- Mercancía comprada a través de eBay y otras webs de subasta en línea.
- Daños causados por mal uso, negligencia, accidente, abuso, manejo incorrecto, congelación, desgaste normal o incumplimiento del manual del operador.
- Daños causados por sedimentos de agua, suministro de agua contaminada o el uso de productos químicos y detergentes no aprobados o recomendados por Kärcher.

## INFORMACIÓN DE GARANTÍA

- Daños causados por desastres naturales tales como inundaciones, incendios, terremotos, rayos, etc.
- Dispositivos o accesorios no distribuidos o aprobados por Kärcher. Cualquier uso de los mencionados dispositivos o accesorios anulará la garantía implícita.
- Reparaciones realizadas por el usuario final o cualquier centro de servicio no autorizado por Kärcher. Cualquier alteración de los equipos o accesorios Kärcher anulará la garantía implícita.
- Los costos de envío incurridos por el cliente o el centro de servicio autorizado de la pieza o el equipo supuestamente defectuoso.

Esta garantía no es transferible y se aplica únicamente a productos comprados a través de un revendedor autorizado de Kärcher en Estados Unidos y Canadá. Esta garantía le otorga derechos legales específicos. Usted puede tener otros derechos, que varían según el país y el estado/provincia.

Por favor, regístrese en línea en [www.karcher-register.com](http://www.karcher-register.com). El registro en línea es rápido, gratuito y le proporciona un mensaje de confirmación para sus archivos.

Si no tiene acceso a internet, por favor envíe la tarjeta de garantía incluida en la bolsa de accesorios. No es necesario utilizar un sobre. Recuerde ponerle una estampilla postal. El servicio de correos no la entregará si no tiene una estampilla.

Aperçu du modèle	32
Mesures de sécurité importantes	33
Instructions d'assemblage	35
Instructions d'utilisation	36
Utilisation des accessoires	37
Travailler avec des détergents	38
Prendre une pause	39
Arrêt et entretien	39
Entreposage à long terme et pour l'hiver	40
Instructions d'entretien	40
Conseils de nettoyage	41
Guide de dépannage	43

## Spécifications

G 3800 OHT	
Pression de fonctionnement	3800 PSI
Débit d'eau	3.5 GPM
Aspiration de détergent	0.15 - 0.20 GPM
Moteur	Honda GX270
N° de pièce	1.107-278.0
N° de série	

## Symbole d'alerte de sécurité

### **DANGER**

Indique une situation à risque imminent, laquelle si elle n'est pas évitée, entraînera des blessures sérieuses ou la mort.

### **AVERTISSEMENT**

Indique une situation à risque potentiel, laquelle si elle n'est pas évitée, pourrait entraîner des blessures ou la mort.

### **MISE EN GARDE**

Indique une situation à risque potentiel, laquelle si elle n'est pas évitée, peut causer des blessures mineures ou légères, ou des dommages matériels.

## Responsabilités du propriétaire/ utilisateur

Le propriétaire et/ou l'utilisateur doivent avoir une compréhension des instructions d'utilisation et d'avertissements du fabricant avant d'utiliser cette laveuse à pression.

Les informations concernant les avertissements devraient être soulignées et comprises. Si l'opérateur ne maîtrise pas le français, les instructions et les avertissements du fabricant doivent être lus et discutés par l'acheteur/propriétaire avec l'opérateur dans sa langue maternelle, en s'assurant que l'opérateur comprenne son contenu.

Le propriétaire et/ou l'utilisateur doivent étudier et conserver les instructions du fabricant pour références futures.

## Service à la clientèle Kärcher É.-U. /Canada

Veillez appeler le : **1-800-537-4129** pour de l'assistance ou veuillez visiter notre site Web :

**[karcher.com/us](http://karcher.com/us)**

Veillez prendre un moment pour enregistrer votre laveuse à pression en ligne à :

**[www.karcher-register.com](http://www.karcher-register.com)**

## Service à la clientèle Kärcher pour le Mexique

Veillez appeler le : **01-800-024-13-13** pour de l'assistance ou veuillez visiter notre site Web : **[www.karcher.com.mx](http://www.karcher.com.mx)**

## APERÇU DU MODÈLE

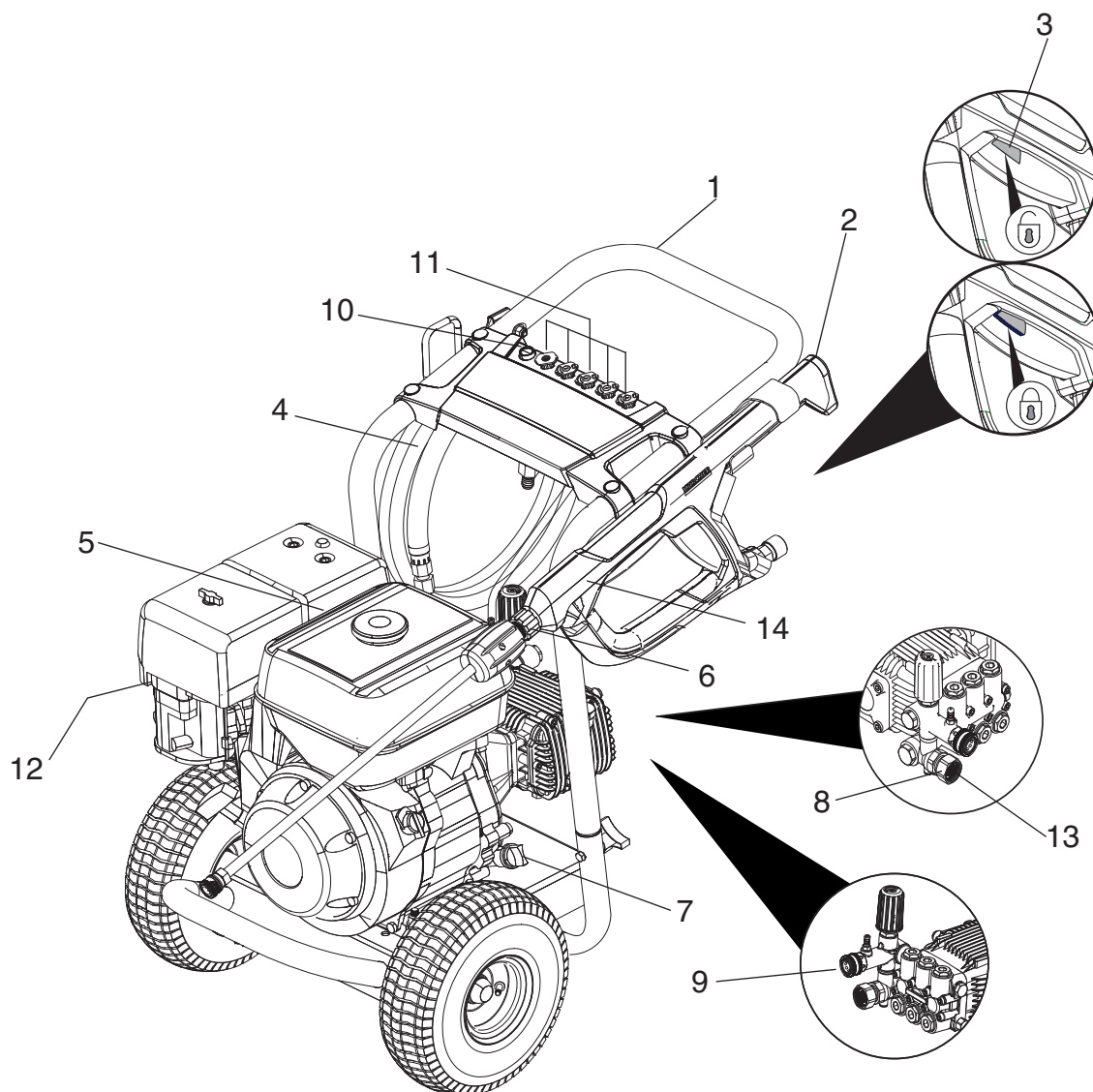

- |   |   |    |  |
|---|---|----|--|
| 1 | Poignée   | 9  | Sortie haute pression  |
| 2 | Poignée-pistolet                                | 10 | Tuyau d'aspiration du détergent avec filtre  |
| 3 | Verrouillage de sécurité de la poignée-pistolet | 11 | Buses à connexion rapide   |
| 4 | Tuyau à haute pression                          | 12 | Bougie d'allumage  |
| 5 | Réservoir à essence                             | 13 | Filtre dans l'entrée d'eau   |
| 6 | Lance   | 14 | Commande de Pression a Distance  |
| 7 | Jauge à huile                                   |    | <b>Pour de plus amples informations à propos du moteur, reportez-vous au manuel du moteur.</b> |
| 8 | Entrée d'eau avec raccord pour tuyau d'arrosage |    |  |



## MESURES DE SÉCURITÉ IMPORTANTES

- Veuillez lire les instructions d'utilisation et suivre attentivement les consignes de sécurité du fabricant avant la mise en marche du moteur.

### **⚠ AVERTISSEMENT**

Lorsque vous utilisez ce produit, les précautions de base devraient toujours être suivies, incluant celles-ci :

- Lisez toutes les instructions avant d'utiliser le produit.
- Pour réduire le risque de blessures, une étroite surveillance est nécessaire lorsqu'un appareil est utilisé à proximité d'un enfant.
- Sachez comment rapidement arrêter et purger la pression du produit. Soyez entièrement familier avec les commandes.
- Demeurez alerte - Portez attention à ce que vous faites.
- N'utilisez pas cet appareil lorsque vous êtes fatigués ou sous l'influence d'alcool ou de drogues.
- Assurez-vous qu'il n'y ait personne dans la zone environnant l'utilisation.
- Ne travaillez pas hors de portée ou ne montez pas sur un support instable. Maintenez un bon appui et restez en équilibre en tout temps.
- Portez des lunettes de sécurité et un protecteur auditif.
- Suivez les instructions d'entretien spécifiées dans le manuel.
- Pour éviter les risques, les réparations et le remplacement de pièces de rechange devraient être effectués par du personnel qualifié seulement.
- Avant de corriger la pression des pneus, régler le réducteur de pression sur le compresseur sur 25 psi.
- La pression des pneus ne doit pas dépasser 25 psi max.

### **⚠ AVERTISSEMENT**

Risque d'injection ou de blessures - Ne diffusez pas le jet directement sur des personnes.

- Les jets à haute pression peuvent être dangereux s'ils ne sont pas utilisés adéquatement. Ils ne doivent pas être dirigés directement vers des personnes, des animaux, des appareils électriques ou vers l'appareil.

### **⚠ DANGER**

Ne vaporisez pas les raccordements électriques, les prises de courant ou les luminaires.

### **⚠ AVERTISSEMENT**

Risque d'explosion - Ne vaporisez pas les liquides inflammables. Utilisez uniquement dans les endroits permettant les flammes nues ou les torches.

- N'utilisez pas d'acides, de solvants ou toutes matières inflammables ou alcalines avec ce produit. Ces produits peuvent causer des blessures à l'opérateur ainsi que des dommages irréversibles à l'appareil.

### **⚠ AVERTISSEMENT**

Effet de recul du pistolet – Tenez-le bien avec les deux mains.

- Le verrou de sécurité du pistolet à gâchette prévient le déclenchement accidentel de la gâchette. Cette caractéristique de sécurité doit être engagée lorsque vous remplacez les buses ou lorsqu'elles ne sont pas utilisées.

### **⚠ AVERTISSEMENT**

Les émanations d'échappement émises par ce produit contiennent des produits chimiques reconnus par l'état de la Californie comme étant cancérigènes, pouvant causer des anomalies congénitales ou d'autres dommages au système reproducteur. L'utilisation de cet équipement peut causer des étincelles pouvant provoquer des incendies autour de végétations sèches. Un pare-étincelles peut être requis. L'opérateur devrait contacter les agences locales de services d'incendie pour obtenir les lois et les réglementations.

### **⚠ MISE EN GARDE**

Risque d'asphyxie – Utilisez ce produit seulement dans un endroit bien aéré.

## MESURES DE SÉCURITÉ IMPORTANTES

- Utilisez et remplissez l'appareil avec du carburant dans un endroit bien aéré, libre d'appareils disposant d'une flamme pilote ou d'une source de flamme telle chaudière, chauffe-eau, etc.

### ⚠ MISE EN GARDE

Risque d'incendie – N'ajoutez pas de carburant lorsque l'appareil est en marche ou chaud.

### ⚠ MISE EN GARDE

Risque d'incendie – Ne mettez pas un contenant avec des produits inflammables dans le porte-buse.

- N'utilisez pas l'appareil si du carburant a été renversé. Déplacez l'appareil dans un

autre endroit et évitez de provoquer des étincelles.

- Cet appareil comporte des surfaces chaudes pouvant causer des brûlures. Utilisez dans un environnement sécuritaire et éloigné des enfants.

- Ne touchez pas aux surfaces chaudes ou ne laissez pas les accessoires entrer en contact avec les surfaces chaudes.

- Ne laissez pas l'appareil en marche sans surveillance.

- Évitez de basculer l'appareil sur le côté.

### CONSERVEZ CES INSTRUCTIONS

## ALIMENTATION D'EAU (eau froide uniquement)

### ⚠ MISE EN GARDE

Lorsque vous vous branchez à une conduite d'alimentation d'eau, vous devez respecter les réglementations locales de votre service municipal d'alimentation en eau potable. Dans certains endroits, le branchement direct à une conduite d'alimentation publique en eau potable pourrait nécessiter un dispositif de prévention pour refoulement d'eau. Cela permet de s'assurer qu'il n'y aura aucune réaction de produits chimiques dans l'alimentation d'eau. Utilisez un filtre à eau pour prévenir les dommages potentiels provoqués par la saleté retrouvée dans l'alimentation d'eau.

- Le tuyau d'arrosage doit avoir un diamètre d'au moins 1,58 cm (5/8 po).

- Le débit en alimentation d'eau ne doit pas être inférieur à 9,5 lpm (litre par minute) (2,5 gpm - gallons par minute).

- Le débit peut être déterminé en faisant couler l'eau pendant une minute dans un contenant vide de 18,9 litres (5 gallons).

- La température en alimentation d'eau ne doit pas être supérieure à 132 °F/50 °C.









- N'utilisez jamais la laveuse à pression pour puiser de l'eau contaminée avec des solvants, par exemple du diluant à peinture, du carburant, de l'huile, etc.

- Veuillez toujours empêcher les débris d'être aspirés dans l'appareil en vous assurant d'utiliser une source d'eau propre. Utilisez un filtre à eau additionnel.

- N'utilisez pas la laveuse à pression sans que le robinet d'eau ne soit ouvert.

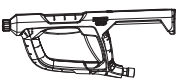
# INSTRUCTIONS D'ASSEMBLAGE

## Matériel (inclus)

	Description	Usage	Illustration	Qté.
<b>A</b>	Bouton 0,6 cm (1/4 po)	Assemblage pour joint		2
<b>B</b>	Boulon 6 mm X 42 mm (1/4 po X 1-3/4 po)	Assemblage pour joint		2
<b>C</b>	Boulon 6 mm x 50.8 mm (1/4 po x 2 po)	Assemblage du porte-pistolet		1
<b>D</b>	Porte-Tuyau	Assemblage du porte-Tuyau		1
<b>E</b>	Tuyau à haute pression	Assemblage du pistolet de pulvérisation		1
<b>F</b>	Pistolet de pulvérisation	Assemblage du pistolet de pulvérisation		1
<b>G</b>	Trousse pour buses à raccord rapide (4 pcs)	Assemblage de la trousse pour buses		1
<b>H</b>	Lance	Assemblage de la lance		1
<b>I</b>	Écrou de 1/4" po	Assemblage du porte-Tuyau		1
<b>J</b>	Rondelle	Assemblage du porte-Tuyau		1

## L'assemblage

### → ÉTAPE 1:

Fixez la poignée au cadre de la laveuse à pression. Alignez les trous, insérez les boulons et serrez avec les boutons .

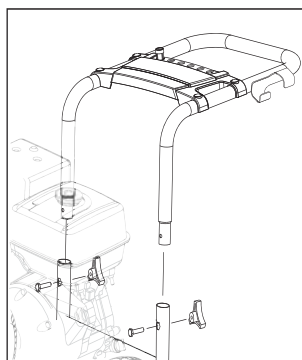

### → ÉTAPE 2:

Placer les buses dans le support de buse.

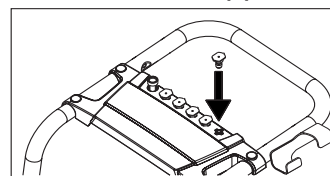

### → ÉTAPE 3:

Installez le porte-buse à la poignée de la laveuse à pression. Alignez les trous et insérez le rivet en nylon.

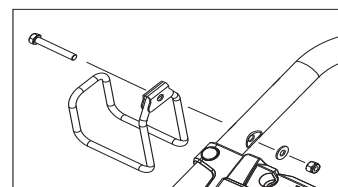

### → ÉTAPE 4:

Installez la lance au pistolet de pulvérisation. Poussez la lance à l'intérieur du pistolet à gâchette puis vissez le raccord.

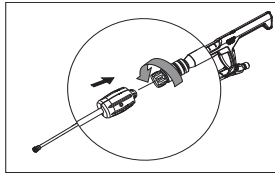

## INSTRUCTIONS D'UTILISATION

### → ÉTAPE 1:

Tirez le collet à ressorts de l'endos de la lance pour y insérer votre choix de buses à raccord rapide.

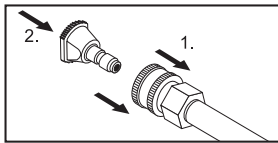

Relâchez le collet et poussez la buse jusqu'à ce que le collet s'enclenche.

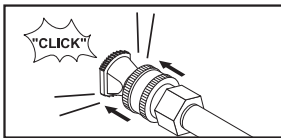

### ⚠ MISE EN GARDE

Haute pression dans la zone de la buse. Risque de blessures si la buse n'est pas correctement enclenchée et verrouillée.

- Assurez-vous d'entendre un « clic » lorsque vous insérez l'extrémité de la buse dans la lance.
- Tirez sur la buse pour vous assurer qu'elle soit correctement appuyée/insérée avant d'utiliser l'appareil.

### → ÉTAPE 2:

Brancher le flexible haute pression sur le pistolet.

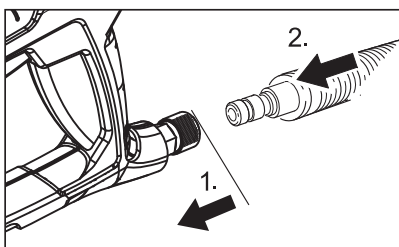

### → ÉTAPE 3:

Verrouiller le verrou de sécurité.

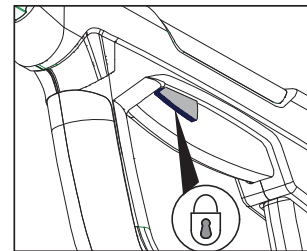

### → ÉTAPE 4:

Ajuster la pression de travail et le volume d'eau en tournant le contrôle de la pression à distance les deux sens.

Retourner toujours le contrôle à la valeur la plus élevée avant d'arrêter la rondelle hors.

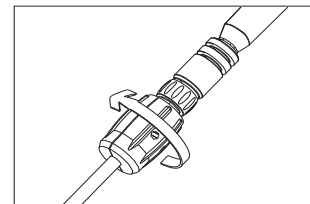

### → ÉTAPE 5:

Vérifiez le niveau d'huile. Le niveau d'huile devrait toujours se situer entre les lignes de la jauge « PLEIN » et « AJOUTER » ou « MAX » et « MIN », tel qu'indiqué dans l'illustration ci-dessous.

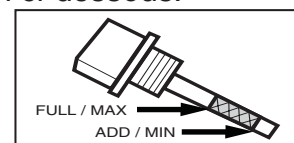

Vérifier que la machine est à l'horizontale lors du contrôle du niveau d'huile. (Se reporter au manuel d'utilisation du moteur pour connaître les différentes qualités d'huile à utiliser en fonction des saisons).

## INSTRUCTIONS D'UTILISATION

Nous recommandons de changer l'huile au terme des 5 premières heures de fonctionnement puis toutes les 50 heures.

### → ÉTAPE 6:

Remplir le réservoir à essence avec de l'essence sans plomb.

**Ne pas utiliser d'essence au plomb.**

**Ne pas ajouter d'huile à l'essence.**

### → ÉTAPE 7:

Fixer le tuyau à haute pression à la sortie haute pression de l'pompe.

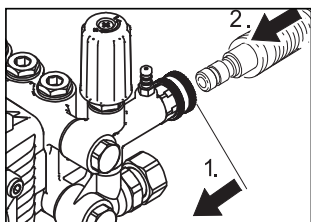

### → ÉTAPE 8:

Branchez le tuyau d'arrosage à l'entrée d'eau de l'appareil.

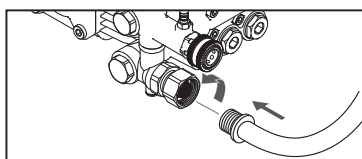

### → ÉTAPE 9:

Branchez le tuyau d'arrosage à la source d'eau froide et ouvrez complètement le robinet.

**N'utilisez pas d'eau chaude.**

### → ÉTAPE 10:

Déverrouillez le verrou de sécurité du pistolet à gâchette. Appuyez sur la gâchette du pistolet pour évacuer l'air, puis attendez qu'un débit d'eau constant sorte de la buse.

### → ÉTAPE 11:

Ouvrez le robinet de carburant. Tirez la tige du volet de départ à la position MARCHE (ON) (avec un moteur chaud, laissez la tige du volet de départ à la position ARRÊT (OFF)).

### → ÉTAPE 12:

Déplacez l'interrupteur d'alimentation du moteur à la position MARCHE (ON).

### → ÉTAPE 13:

Tirez la poignée du démarreur. Si le moteur ne démarre pas après avoir tiré à 3 reprises, pressez le pistolet à gâchette pour relâcher la pression et répétez les étapes. Lorsque le moteur est assez chaud pour pouvoir fonctionner sans heurts, déplacez la tige du volet de départ à la position ARRÊT (OFF).

Pour des détails concernant le moteur, consultez le manuel du moteur.

## UTILISATION DES ACCESSOIRES

### Buses à raccord rapide

Les buses à raccord rapide par code de couleur fournissent un large éventail de formats de jets de vaporisation de 0° à 65°, et sont facilement accessibles lorsqu'elles sont placées dans le porte-buse pratique.

#### Angle de vaporisation à 0° = Buse rouge

Pour une accumulation de saleté particulièrement tenace. Cet angle n'est pas recommandé pour les matériaux souples comme les parements, les terrasses, les surfaces peintes et les automobiles.



#### Angle de vaporisation à 15° = Buse jaune

Pour une accumulation de saleté sur des surfaces.



#### Angle de vaporisation à 25° = Buse verte

Pour une accumulation de saleté sur de grandes surfaces.

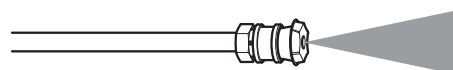

## UTILISATION DES ACCESSOIRES

### Buses à raccord rapide

#### Angle de vaporisation à 40° = Buse blanche

Pour une accumulation modérée de saleté sur de grandes surfaces.

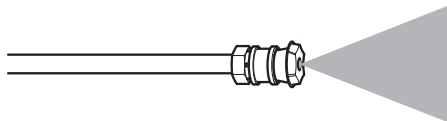

#### Angle de vaporisation à 65° = Buse noire

Pour utiliser avec des détergents ou pour un nettoyage à basse pression.

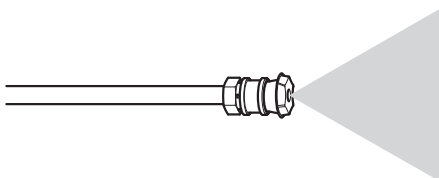

#### ⚠ MISE EN GARDE

Haute pression dans la zone de la buse. Risque de blessures si la buse n'est pas correctement enclenchée et verrouillée.

- Assurez-vous d'entendre un « clic » lorsque vous insérez l'extrémité de la buse dans le raccord rapide.

- Tirez sur la buse pour vous assurer qu'elle soit correctement appuyée/insérée avant d'utiliser l'appareil. (Consultez les INSTRUCTIONS D'UTILISATION : étape 1)

#### ⚠ AVERTISSEMENT.

Pour éviter de graves blessures, ne dirigez jamais la buse de pulvérisation vers vous, vers d'autres personnes ou vers des animaux.

## TRAVAILLER AVEC DES DÉTERGENTS

**Les détergents doivent être appliqués uniquement avec la buse noire pour détergent.**

#### → ÉTAPE 1 :

Installer la buse à détergent noire pour procéder à un nettoyage au détergent (fonctionne à basse pression uniquement).

#### → ÉTAPE 2:

Réglez le bouton de commande de pression à distance à la position à haut débit "+"

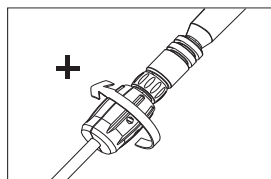

- **ÉTAPE 3:** Remplir un récipient avec du détergent Kärcher. Insérer dans le récipient l'extrémité du tuyau d'aspiration de détergent munie d'un filtre.

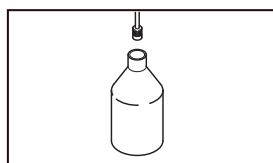

#### → ÉTAPE 4:

Lorsque le moteur tourne, enfoncer la gâchette pour actionner l'appareil.

Le détergent est aspiré dans l'appareil et se mélange à l'eau.

Laisser agir le détergent sur la surface à nettoyer.

Veiller à ce que le détergent ne sèche pas.

#### → ÉTAPE 5:

Une fois les travaux de nettoyage terminés, toujours rincer le réservoir à détergent à l'eau propre afin d'éliminer les éventuels résidus de détergent du système d'injection.

**Pour de meilleurs résultats, consultez la section Conseils de nettoyage pour des informations spécifiques sur la façon de nettoyer différentes surfaces.**

## Détergents

### ⚠ MISE EN GARDE

Cet appareil a été conçu pour être utilisé avec les détergents de nettoyage recommandés par le fabricant. L'utilisation de d'autres détergents, peut affecter le fonctionnement de l'appareil et annuler la garantie.

### **Veillez toujours utiliser les détergents Kärcher; pour de meilleurs résultats.**

Les détergents biodégradables Kärcher sont spécialement formulés pour protéger l'environnement et votre laveuse à pression. La formule spéciale ne bouchera pas le filtre du tube et protégera les pièces internes de la laveuse à pression pour une durée de vie prolongée. Pour les détergents Kärcher, consultez votre détaillant ou visitez notre site Web: [karcher.com/us](http://karcher.com/us)

### ⚠ MISE EN GARDE

Ne jamais utiliser :

- Eau de javel, produits contenant du chlore ou d'autres produits chimiques corrosifs
- Liquides contenant des solvants (par exemple du diluant à peinture, du carburant, de l'huile)
- Produits contenant du phosphate de tri-sodium
- Produits contenant de l'ammoniaque
- Produits à base d'acide

Ces produits chimiques nuiront à l'appareil et endommageront la surface nettoyée.

**L'utilisation de ces produits annulera la garantie.**

## PRENDRE UNE PAUSE...cinq minutes ou plus

### → ÉTAPE 1:

Déplacez l'interrupteur d'alimentation du moteur à la position ARRÊT (OFF).

**Pour des détails concernant le moteur, consultez le manuel du moteur.**

### → ÉTAPE 2:

Relâchez la gâchette et mettez le verrou de sécurité.

## ARRÊT ET ENTRETIEN

### → ÉTAPE 1:

Si des détergents ont été utilisés, enlevez le tube d'aspiration pour détergent du contenant et insérez-le dans 3.8 litres (1 gallon) d'eau douce. Siphonnez de l'eau à basse pression pendant une minute pour enlever toute trace de détergent dans la conduite.

### → ÉTAPE 2:

Déplacez l'interrupteur d'alimentation du moteur à la position ARRÊT (OFF). Fermez le robinet de carburant.

### → ÉTAPE 3:

Fermez la source d'eau.

### → ÉTAPE 4:

Appuyez sur la gâchette pour relâcher la pression d'eau.

### → ÉTAPE 5:

Relâchez la gâchette et mettez le verrou de sécurité du pistolet.

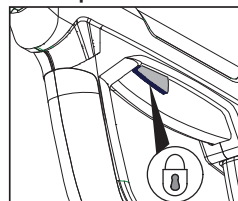

### → ÉTAPE 6:

Débranchez le tuyau d'arrosage de l'entrée d'eau de l'appareil.

### → ÉTAPE 7:

Débranchez le tuyau à haute pression de la sortie à haute pression. Rangez le tuyau à haute pression à l'intérieur de l'assemblage du porte-buse.

## ENTREPOSAGE À LONG TERME ET POUR L'HIVER

Kärcher (numéro de pièce 9.558-998.0) avant d'entreposer l'appareil pour l'hiver et pendant la saison de nettoyage afin de protéger la pompe du gel et d'usure prématurée.

### → ÉTAPE 1:

Mettre le nettoyeur haute pression hors de service

### → ÉTAPE 2:

Détacher le boyau à haute pression et le pistolet de la pompe.

### → ÉTAPE 3:

Détacher la soupape de la bouteille et retirer le joint étanche interne.

### → ÉTAPE 4:

Attacher la soupape sur la bouteille.

### → ÉTAPE 5:

Fermer la soupape et l'attcher sur l'entrée du nettoyeur haute pression.

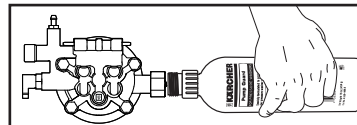

### → ÉTAPE 6:

Extracte le contenu et l'amène à la pompe

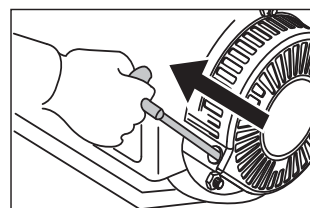

## INSTRUCTIONS D'ENTRETIEN

### Pompe Kärcher

#### Utilisation initiale

Toutes les pompes Kärcher sont expédiées à partir de l'usine avec de l'huile à l'intérieur. Il n'est pas nécessaire d'y ajouter de l'huile.

#### Inspection de la pompe

Vous devriez régulièrement effectuer une inspection visuelle de la pompe pour la laveuse à pression. Si vous remarquez des fuites d'huile autour des joints d'étanchéité de la pompe, vous devriez apporter la laveuse à pression à un centre de service autorisé Kärcher pour réparation. Vous pouvez trouver un centre de service de votre région en ligne à : [www.karcher-service.com](http://www.karcher-service.com).

### Entretien de la pompe

La pompe de votre laveuse à pression Kärcher ne nécessite aucun entretien. Toute tentative pour effectuer le service ou pour modifier la pompe pourrait endommager votre laveuse à pression et annuler votre garantie.

### Moteur

Effectuez les tâches d'entretien du moteur selon les spécifications prévues dans les instructions d'utilisation fournies par le fabricant du moteur.

### Nettoyage de la terrasse

(Avec ou sans détergent). Effectuez un pré-rinçage de la terrasse et des zones environnantes avec de l'eau douce. Si vous utilisez le nettoyeur à terrasse Kärcher, appliquez-le à basse pression. Pour de meilleurs résultats, limitez votre zone de travail à des petites sections d'environ 2,3 m<sup>2</sup> (25 pi<sup>2</sup>). Veuillez laisser agir le nettoyeur à terrasse sur la surface de 1 à 3 minutes. Ne laissez pas le détergent sécher sur la surface. Rincez à haute pression

en effectuant un mouvement de balayage et en gardant la buse de pulvérisation à environ 8 cm à 15 cm (3-6 po) de la surface à nettoyer. Toujours nettoyer du haut vers le bas et de gauche à droite. Lorsque vous vous déplacez pour nettoyer une nouvelle section, assurez-vous de chevaucher la section précédente afin de prévenir les marques d'arrêts et pour assurer un nettoyage plus uniforme.



### Parements de maison

(Avec ou sans détergent). Pré-rincez la surface à nettoyer avec de l'eau douce. Si vous utilisez la laveuse à pression Kärcher, appliquez à basse pression sur la surface (pour de meilleurs résultats, limitez votre zone de travail à des sections d'environ 1,8 mètre (6 pi) et toujours appliquer le détergent du bas vers le haut. Veuillez laisser agir le détergent sur la surface de 1 à 3 minutes. Ne laissez pas le détergent sécher sur la surface; si la surface semble sécher, vous n'avez qu'à la mouiller avec de l'eau douce. Au besoin, utilisez une brosse spéciale pour le nettoyage (non incluse) pour enlever la saleté tenace. Rincez à haute pression dans un mouvement de balayage du haut vers le bas, tout en gardant la buse de pulvérisation à environ 15 cm (6 po) de la surface à nettoyer.

### Patio de ciment, de briques et de pierres

(Avec ou sans détergent). Pré-rincez la surface à nettoyer avec de l'eau douce. Si vous utilisez la laveuse à pression Kärcher ou le dégraissant, appliquez à la surface à basse pression. Pour de meilleurs résultats, limitez votre zone de travail à des petites sections d'environ 2,3 m<sup>2</sup> (25 pi<sup>2</sup>). Veuillez laisser agir la laveuse à pression ou le dégraissant sur la surface de 1 à 3 minutes. Ne laissez pas le détergent sécher sur la surface. Rincez à haute pression en effectuant un mouvement de balayage et en gardant la buse de pulvérisation à environ 8 cm à 15 cm (3-6 po) de la surface à nettoyer. Toujours nettoyer du haut vers le bas et de gauche à droite. Pour enlever les taches très tenaces, utilisez une buse de pulvérisation DirtBlaster<sup>MD</sup> (vendue séparément).

### Automobiles, bateaux et motocyclettes

(Avec ou sans détergent). Pré-rincez le véhicule avec de l'eau douce. Si vous utilisez le nettoyeur sans contact pour véhicule, appliquez-le à basse pression. Pour de meilleurs résultats, nettoyez un côté du véhicule à la fois et toujours appliquer le détergent du

bas vers le haut; ne laissez pas le détergent sécher sur la surface. Au besoin, utilisez une brosse spéciale pour le nettoyage (non incluse) pour enlever la saleté tenace. Rincez à haute pression en effectuant un mouvement de balayage et en gardant la buse de pulvérisation à environ 15 cm à 20 cm (6-8 po) de la surface à nettoyer (la distance devrait accroître si vous rincez des décalques ou des surfaces délicates). Toujours nettoyer du haut vers le bas et de gauche à droite. Pour de meilleurs résultats, essuyez la surface avec un chamois ou un chiffon doux et sec.

### Barbecues, équipements motorisés d'extérieur et outils de jardin

(Avec ou sans détergent). Pré-rincez la surface à nettoyer avec de l'eau douce. Si vous utilisez la laveuse à pression Kärcher ou le dégraissant, appliquez le détergent à basse pression. Veuillez laisser agir la laveuse à pression sur la surface de 1 à 3 minutes. Ne laissez pas le détergent sécher sur la surface. Rincez à haute pression en gardant la buse de pulvérisation à environ 7 cm à 15 cm (3-6 po) de la surface à nettoyer. Pour enlever les taches très tenaces, il peut être nécessaire de déplacer la buse de pulvérisation encore plus près de la surface pour obtenir un nettoyage en profondeur de la saleté.

### Patio et meubles de jardin

(Avec ou sans détergent). Effectuez un pré-rinçage des meubles et des zones environnantes avec de l'eau douce. Si vous utilisez la laveuse à pression, appliquez à la surface à basse pression. Veuillez laisser agir la laveuse à pression sur la surface de 1 à 3 minutes. Ne laissez pas le détergent sécher sur la surface. Au besoin, utilisez une brosse spéciale pour le nettoyage (non incluse) pour enlever la saleté tenace. Rincez à haute pression en effectuant un mouvement de balayage et en gardant la buse de pulvérisation à environ 7 cm à 15 cm (3-6 po) de la surface à nettoyer. Pour de meilleurs résultats, nettoyez du haut vers le bas et de gauche à droite.

## CONSEILS DE NETTOYAGE

### Recommandations

- Avant de nettoyer une surface, une zone discrète devrait être nettoyée pour tester la forme du jet et la distance nécessaire pour obtenir un nettoyage maximum.
- Si les surfaces peintes s'écaillent ou s'effritent, soyez très prudent puisque la laveuse à pression pourrait enlever les écailles de peinture de la surface.
- Lorsque vous utilisez l'appareil sur des surfaces pouvant entrer en contact avec le bois, rincez les surfaces avec beaucoup d'eau douce.
- Pour des conseils de nettoyage additionnels, veuillez visiter notre site Web [karcher.com/us](http://karcher.com/us)

### Accessoires optionnels

Des accessoires optionnels sont disponibles pour améliorer davantage vos capacités de nettoyage. Ces accessoires sont exacts à la date d'impression de ce manuel. Veuillez consulter notre site Web :

[karcher.com/us](http://karcher.com/us) pour des prix et des informations à jour.

- Rallonge de tuyau
- Buse de pulvérisation DirtBlaster<sup>MD</sup>
- Trousse de brosses universelles de nettoyage

## GUIDE DE DÉPANNAGE

### ⚠ MISE EN GARDE

Avant de procéder aux réparations, débrancher toujours le câble de la bougie d'allumage afin d'éviter tout démarrage accidentel du moteur.

SYMPTÔME	CAUSE	SOLUTION
<b>LE MOTEUR NE DÉMARRE PAS</b>	Il n'y a pas de carburant	Remplissez le réservoir de carburant
	Le volet de départ n'est pas à la bonne position	Glissez le levier du volet de départ à la position fermée
	Une montée de pression d'eau s'est accumulée dans l'appareil	Pressez la gâchette pour relâcher la pression
	<b>Pour des problèmes additionnels de moteur, reportez-vous au manuel du moteur.</b>	
<b>L'APPAREIL N'ATTEINT PAS UNE HAUTE PRES-SION</b>	Le diamètre du tuyau d'arrosage est trop étroit	Remplacez par un tuyau d'arrosage de 1,58 cm (5/8 po) ou plus large
	L'alimentation d'eau est restreinte	Vérifiez le tuyau d'arrosage pour des torsions, des fuites et des obstructions
	Capacité en alimentation d'eau insuffisante à l'entrée	Ouvrez le robinet d'eau au complet. Vérifiez le tuyau d'arrosage pour des torsions, des fuites et des obstructions
	Le filtre à l'entrée d'eau est bloqué	Enlevez le filtre et rincez-le à l'eau tiède
	La buse noire pour détergent est installée	Enlevez la buse noire pour détergent et installez la buse à haute pression

## GUIDE DE DÉPANNAGE

SYMPTÔME	CAUSE	SOLUTION
<b>LA PRESSION DE SORTIE VARIE DE HAUTE À BASSE</b>	Capacité en alimentation d'eau insuffisante à l'entrée	Ouvrez le robinet d'eau au complet. Vérifiez le tuyau d'arrosage pour des torsions, des fuites et des obstructions
	La pompe aspire de l'air	Assurez-vous que les tuyaux et les raccords sont bien serrés. Éteignez l'appareil et purgez la pompe en pressant la gâchette du pistolet jusqu'à ce qu'un débit d'eau constant sorte de la buse
	Le filtre à l'entrée d'eau est bloqué	Enlevez le filtre et rincez-le à l'eau tiède
	La buse de pulvérisation est obstruée	Soufflez ou enlevez les débris avec une fine aiguille
	Pistolet, tuyau ou lance calcifiée	Faites passer du vinaigre distillé à travers le tube d'aspiration pour détergent
<b>AUCUN DÉ-TERGENT</b>	Le tube d'aspiration pour détergent n'est pas correctement branché à l'appareil	Vérifier le raccord
	Le détergent est trop épais	Diluez le détergent. Pour de meilleurs résultats, utilisez le détergent Kärcher
<b>AUCUN DÉ-TERGENT</b>	Le filtre sur le tube d'aspiration pour détergent est bloqué	Faites couler de l'eau tiède à travers le filtre pour enlever les débris
	Le tube d'aspiration pour détergent est endommagé ou bloqué	Enlevez l'obstruction ou remplacez le tube d'aspiration pour détergent
	Une buse à haute pression est installée	Remplacez avec la buse noire pour détergent
	La buse de pulvérisation est obstruée	Soufflez ou enlevez les débris avec une fine aiguille
<b>FUITE DE LA CONNEXION DU TUYAU D'ARROSAGE</b>	Les raccords ne sont pas serrés	Serrez les raccords
	Rondelle de caoutchouc manquante ou endommagée	Insérez une nouvelle rondelle
<b>FUITE DE LA LANCE D'ARROSAGE</b>	La lance d'arrosage n'est pas correctement installée	Tournez l'écrou tournant du pistolet dans le sens des aiguilles d'une montre jusqu'à ce que la connexion soit bien serrée
	Joint torique ou insert de plastique brisé	Veillez visiter <a href="http://www.karcher-help.com">www.karcher-help.com</a> ou trouver un centre de service à <a href="http://www.karcher-service.com">www.karcher-service.com</a>

## GUIDE DE DÉPANNAGE

SYMPTÔME	CAUSE	SOLUTION
<b>LA POMPE EST BRUYANTE</b>	Il n'y a pas suffisamment de carburant ou d'huile à moteur	Assurez-vous que les tuyaux et les raccords sont bien serrés. Éteignez l'appareil et purgez la pompe en pressant la gâchette du pistolet jusqu'à ce qu'un débit d'eau constant sorte de la buse
<b>IL Y A UNE FUITE D'EAU À PARTIR DE LA POMPE (JUSQU'À 10 GOUTTES PAR MINUTE EST ACCEPTABLE)</b>	Les raccords ne sont pas serrés	Vérifiez les raccords
	Les joints hydrauliques sont endommagés ou usés	Veillez visiter <a href="http://www.karcher-help.com">www.karcher-help.com</a> ou trouver un centre de service à <a href="http://www.karcher-service.com">www.karcher-service.com</a>
	Le dispositif de protection thermique est activé	Le dispositif de protection thermique se réinitialisera automatiquement Ne faites pas fonctionner la pompe plus de 5 minutes sans pulvériser
<b>FUITE D'HUILE</b>	Les joints étanches à l'huile sont endommagés ou usés	Veillez visiter <a href="http://www.karcher-help.com">www.karcher-help.com</a> ou trouver un centre de service à <a href="http://www.karcher-service.com">www.karcher-service.com</a>

Si le problème que vous avez n'est pas énuméré dans la liste ci-dessus, ou si les solutions fournies ne permettent pas de résoudre le problème, veuillez visiter notre vaste banque de données pour dépannage en ligne à: **[www.karcher-help.com](http://www.karcher-help.com)**

# Nettoyeurs à Haute Pression



## Garantie limitée

### Nettoyeurs à haute pression l'eau froide à essence

Ce produit Kärcher est garanti par Kärcher contre tout défaut de fabrication et de main-d'oeuvre pour une utilisation normale.

La garantie spécifique s'applique aux:

- Les moteurs de la série Kärcher KPS et KXS sont garantis pendant trois (3) ans sur les pièces et la main-d'oeuvre.
- Les moteurs de la série Honda GC sont garantis pendant deux (2) ans sur les pièces et la main-d'oeuvre.
- Les moteurs de la série Honda GX sont garantis pendant trois (3) ans sur les pièces et la main-d'oeuvre.
- Veuillez vous reporter au manuel du moteur Honda pour obtenir des instructions précises sur la garantie.
- Pompes sont garantis pour deux (2) ans pour les pièces et main-d'oeuvre.
- Les châssis, les poignées et les composantes de la structure, garantie (1 an) pièces et main- d'oeuvre.

La période de garantie est calculée à partir de la date d'achat par l'utilisateur et couvre le coût de remplacement des pièces/équipement et la garantie de maind'oeuvre effectuée. Pour vérifier une situation de garantie, l'appareil doit être évalué par un centre de service autorisé. La copie originale du reçu d'achat ou reçu de cadeau doit également accompagner la réclamation de garantie. Pour localiser le centre de service le plus près, visiter notre site web : [www.karcher-service.com](http://www.karcher-service.com).

L'obligation de Kärcher selon cette garantie doit être strictement limitée à l'option Kärcher, soit de réparer ou de remplacer directement par Kärcher ou par un distributeur autorisé sans charge durant la période de garantie, toute pièce, qui, selon l'opinion du fabricant, montre un défaut de fabrication ou de matériel. Le service de réparations sera cédulé durant la période de travail normal et durant les heures d'affaires au centre de service et selon la disponibilité des pièces de remplacement. Toute décision de Kärcher en ce qui concerne cette limite de garantie est finale.

Cette garantie ne couvre pas:

- La marchandise vendue remise à neuf, usée, en démonstration et les modèles en montre.
- Marchandise achetée sur eBay ou à une vente aux enchères sur d'autres sites web.
- Dommages causés par une utilisation déraisonnable, par de la négligence, de l'abus, une manutention inappropriée, par le gel, par usure normale ou par la non-conformité avec le manuel d'utilisation.
- Dommages causés par sédiment d'eau, approvisionnement d'eau contaminée ou utilisation de produits chimiques et de détergents non approuvés ou recommandés par Kärcher.
- Dommages causés par les actes de la nature, tels qu'inondations, tremblements de terre, éclairs, etc.

## INFORMATIONS DE GARANTIE

- Mécanismes ou accessoires non distribués ou approuvés par Kärcher.
- L'utilisation de ces mécanismes ou accessoires annulera la garantie.
- Les réparations effectuées par l'utilisateur ou tout autre centre de service non autorisé par Kärcher. De plus, toute tentative pour fixer l'équipement ou les accessoires Kärcher, annulera la garantie en question.
- Tout coût d'expédition par le client au centre de service autorisé de la pièce ou de l'équipement prétendus défectueux.

Cette garantie s'applique seulement aux pièces et équipement manufacturés par Kärcher. L'équipement fourni mais non manufacturé par Kärcher (tel que moteurs essences) sont sujets à des garanties et à un service par les centres de services de ces manufacturiers selon les termes et les conditions offerts par le fabricant respectif de l'équipement. Kärcher n'est pas autorisé et n'a aucune responsabilité pour offrir une garantie de service pour de tels équipements. Cette garantie est non-transférable et s'applique aux produits Kärcher achetés chez un distributeur autorisé aux États-Unis ou au Canada. Cette garantie vous donne des droits légaux spécifiques. Vous pouvez avoir d'autres droits qui varient selon le pays, l'état ou la province.

**Veillez vous enregistrer en ligne à: [www.karcher-register.com](http://www.karcher-register.com).  
L'enregistrement en ligne est rapide et vous confirme la réception de ces données par courriel.**

Si vous n'avez pas accès à l'internet, s'il vous plaît retourner la carte de garantie incluse dans le sachet d'accessoires. N'oubliez pas d'apposer le timbreposte première classe. Le service postal ne peut pas livrer sans le timbreposte.